



 **Beta**
bike tools

Speciális Kerékpárszerelő Szerszámok



A Beta mindig is szoros kapcsolatban állt a kerékpározás világával, történetünk az egyik legkerékpárosabb vidék mesés útjain kanyarog. Vállalatunk először Erbában jött létre - ott, ahol véget ér a Colle del Ghisalle lejtő. A Madonna del Ghisallo a lombardiai körverseny legnagyobb emelkedőjén található. A **Madonna del Ghisallo szentély** és benne a **Kerékpározás Múzeuma** a bringások világszerte legismertebb és leglátogatottabb célállomásai között szerepel.



A Kerékpározás Múzeuma

Madonna del Ghisallo szentély



A Trittico Lombardo legfontosabb versenyét, az **Agostini kupát** több, mint 70 éve a jelenlegi központunknak helyet adó Sovico körüli utakon rendezik meg, amelynek célszalagját a kerékpározás legnagyobb bajnokai közül sokan szakították már át.





Az Agostoni kupa finise – Lissone

Külön figyelmet szentelünk a női kerékpározás világának; a Giro Rosa büszke támogatói vagyunk, és az a megtiszteltetés ért minket, hogy ez a hegyvidéki verseny 2018 nyarán a sovicoi üzemünkől indult útjára.



A Giro Rosa startja - Sovico

Partnerünk az Egyesült Arab Emírátsok „Emirates” profi kerékpár csapata (élén az ügyvezető igazgatóval, Giuseppe Saronnival), amely a Nemzetközi Kerékpáros Szövetség (UCI) által rendezett országúti versenysorozat, a World Tour szintjén versenyez.

Az Egyesült Arab Emírátsok szerelője munkában

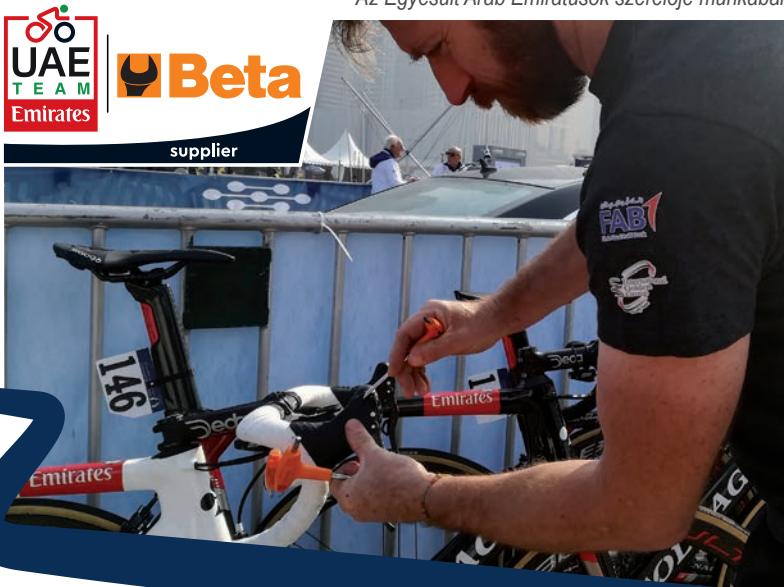



80°



Beta

Több mint **80 éve** vagyunk a professzionális szerszámok és műszerek vezető tervezője és gyártója Olaszországban. Három olaszországi gyárunkban valamint európai, ázsiai és dél-amerikai képviselőinken több mint **600 fő dolgozót** – férfiakat és nőket is – foglalkoztatunk. Olyan disztribúciós hálózatra támaszkodunk, amely nem kevesebb, mint **8 kereskedelmi fiókkal**, saját logisztikai létesítményekkel és több, mint **200 forgalmazóval** rendelkezik, ezzel biztosítva az aktív jelenlétet a nemzetközi piacon, így minden nap elérhetjük a professzionális felhasználókat világszerte. A Beta Utensili katalógusa **28 termékcsaládot**, és több mint **12.000 bekódolt cikket** tartalmaz.

28

TERMÉKCSALÁD

A professzionális igényeknek mindegyik megfelel.



12.000 BEKÓDOLT CIKKET

Beta gyárt szerszámokat a mechanikai, karbantartási és autószerelő szakembereknek, valamint az olyan hobby-tevékenységhez, amely több mint egyszerű szabadidő töltés.

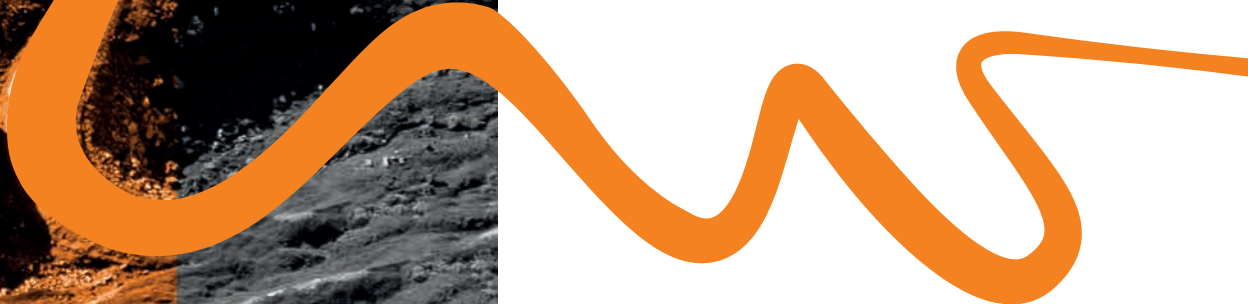

3

Sovico (Monza Brianza)



Castiglione d'Adda (Lodi)



Sulmona (L'Aquila)



TERMELESI EGYSÉG



600

ALKALMAZOTT

Több mint
100 országban
a világon

8 FIÓKKAL

Beta szerteágazó értékesítési hálózatának köszönhetően a professzionális felhasználók a Beta szerszámokat az egész világon könnyen megvásárolhatják.



WWW.BETA-TOOLS.COM

“Egyszerű” és komplett Web-oldal aktuális katalógusokkal, a legújabb termékekkel, reklámokkal, valamint minden műszaki termékinformációval (Használati utasítások, alkatrészek és Demo-videók, amelyek a YouTube-on is rendelkezésre állnak).



App IOS és Android, specifikus APP Beta katalógusokkal.

MADE IN ITALY



A Beta mesterkatalógusából kerékpározási szakemberek számára kiválogatott "SPECIÁLIS KERÉKPÁRSZERELŐ SZERSZÁMOK" katalógus a kerékpárok karbantartásához szükséges szerszámokat tartalmazza.

A különleges termékekhez hasonlóan, ez a katalógus is három fő részből áll: a műhelyben használatos általános szerszámok, a műhelyberendezések, valamint a speciális ruházatok és kerékpárok - mind a Beta márkanév alatt.



KERET



7÷12



KÖZPONTI HAJTÁS

12÷15



FÉKEK

16



KEREKEK

17÷23



ERŐÁTVITEL

24÷25



KULCSOK

27÷28, 30



**CSAVARHÚZÓK, IMBUSZCSAVARHÚZÓK
ÉS CSAVARHÚZÓBETÉTEK**

28÷31

37÷39



DUGÓKULCSOK ÉS TARTOZÉKOK

31÷33



NYOMATÉKKULCSOK

33÷34



FOGÓK

34÷36



KALAPÁCSOK

39÷40



MÉRŐ- ÉS JELÖLŐESZKÖZÖK

40÷41



ÁLTALÁNOS KARBANTARTÓ

41÷45



MŰHELYBERENDEZÉSEK ÉS KÉSZLETEK

47÷51



MŰHELYBERENDEZÉSEK

52÷55

TARTALOMJEGYZÉK CIKKSZÁM SZERINT

1		1767PMC	41	5	
111	27	1771	42	55/B8	27
111G	27	1772R	42	5980U/BIKE	51
142	28	1838/11LED	44	6	
142/B6	28	1838COB	44	605E	33
142/SC9I	28	1838FLASH	43	666N	34
1009L/A	35	1895	44	8	
1032	35	2		860/C27	31
1034	35	2028/WV	47	9	
1036	35	2029/WV	47	96	28
1038	35	2250-0	45	96/BG7	28
1047	34	3		96/BGS7	28
1048	34	334	36	96/SC9	28
1081	36	334R	37	96/SC12	28
1084	36	3912P	8	96BPC	29
1128BCX	37	3912T	7	96BPC/SC9	29
1136	36	3916MM	9	96T	29
1150	35	3921	10	96T/S6	29
1166	36	3923	10	96T/S11	29
1168	36	3927	8	96T/SP11	29
1201	37	3932U	24	96TBP	29
1201N	37	3935	24	96TBP/S6	29
1202	37	3937	25	97TX	30
1202N	37	3948	13	97TX/SC8	30
1203/D7	37	3952	11	97TTX	30
1207TX	38	3952/S7	11	97TTX/S6	30
1207TX/D7	38	3953	13	97TTX/S8	30
1256/C36-2	39	3955	12	900ME/SB8	31
1260	38	3961 3,2	17	900TX/SB8	32
1260N	38	3961 3,3	17	900/21	31
1262	38	3961 3,5	17	900/25	31
1262N	38	3961U	18	900/42	31
1263/D8	38	3962MV	18	900/55	31
1266BP	39	3962SH	18	900/C39	32
1266BP/S8	39	3963P	19	900/SB13	31
1370	39	3964	19	910A/C16	32
1370T	39	3965	20	920A/C20X	33
1390	39	3965C	20	920A/SB8	33
1390R	40	3967	21	920A/SB13	33
1458	34	3969	21	920/22	32
1599F	42	3969K3	21	920/25	32
1650	40	3971	14	920/42	33
1651DGT	40	3972	14	920/55	33
1692	40	3973/1	15	941	30
1695XS	40	3973/2	15	941/S7	30
1696	40	3973/3	15	C	
1696B	41	3973/4	15	C13	47
1716A	43	3973PF	14	C20L	47
1716P	43	3975	12	CP17	47
1716Q	43	3984/1	22	C24S/5	49
1716R	43	3984/2	22	C24S/6	49
1716U	43	3984/3	22	C24S/7	49
1719BMA...M	41	3984/4	23	C24S/8	49
1719BMA...Q	41	3984/5	23	C24SL	49
1719BMA...R	42	3984/6	23	C41H	48
1719BMA6/S5	42	3991	16	C41S	48
1719BMA...T	41	3992	16	C55	54
1719BMA...P	41	4		C55AB	55
1719BMA8/S5	42	42	27	C55PB/3	55
1726	42	42/B9	27	C57SA	50
1728BM	42	42/S17	27	C57SB	50
1737NX	41	42/SC9I	27	C57SP	51
1762	41	42/SP15	27		





**SPECIÁLIS
KERÉKPÁRSZERELŐ
SZERSZÁMOK**

RED ZONE
700

NOTAN



3912T

MADE IN ITALY



TOP MŰHELYPAD KERÉKPÁROK KARBANTARTÁSÁHOZ

- Hajtómű tartóval rendelkezik
- Szerszámtartó fiók
- A kerékpár hátsó kerék nélkül is rögzíthető
- Egyedi BMX tartóelemek

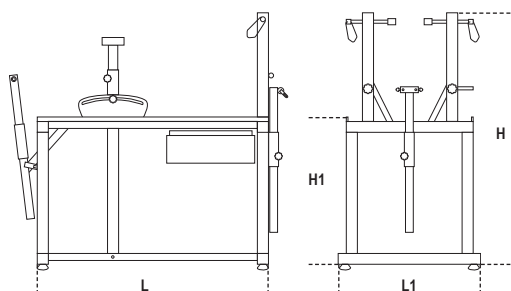

H mm	L mm	L1 mm	H1 mm	kg	Code
1010	910	580	610	47	039120010



- Professzionális munkapad kerékpárok szereléséhez és karbantartásához.
- Felszerelt és kiemelt kerekkel egyaránt dolgozhatunk.
- Súlya (47 kg) stabilitást és robusztusságot biztosít.



Stabil tető, biztonsági rögzítéssel a forgó mozgásokhoz.

A szerszámtartó fióknak köszönhetően mindig minden a kezünk ügyében van.





3912P

MADE IN ITALY

PRO MŰHELYPAD KERÉKPÁROK KARBANTARTÁSÁHOZ

- Hajtómű tartóval rendelkezik
- A kerékpár hátsó kerék nélkül is rögzíthető
- Egyedi BMX tartóelemek

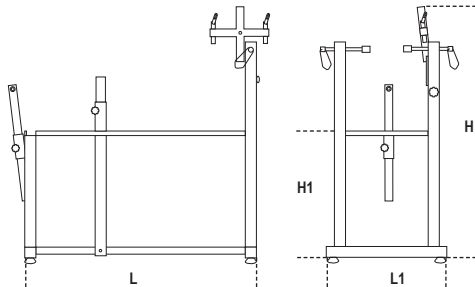

H mm	L mm	L1 mm	H1 mm	kg	Code
1000	785	455	590	21	039120110

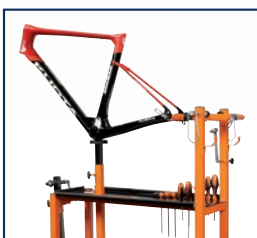

- Stabil, biztonságos munkapad kerékpár szereléséhez és karbantartásához.
- Felszerelt és kiemelt kerekkel egyaránt dolgozhatunk.



3927

MADE IN ITALY

KORMÁNYRETESZELŐ

- Nélkülözhetetlen villareteszélővel nem rendelkező állványokon végzett karbantartásnál
- Ideális a 3916MM egykaros műhelysatun történő munkavégzéshez, a segítségével függőlegesen tarthatjuk a kormányrudat, hogy kiküszöböljük a zavaró rezgést.



L mm	g	Code
365	405	039270010



3916MM

MADE IN ITALY

EGYKAROS MŰHELYSATU KERÉKPÁROK KARBANTARTÁSÁHOZ

- 360°-ban elforgatható satu
- Műanyag szerszámtartó tál
- Acél aljzat a maximális stabilitás biztosításához
- Állítható magasság

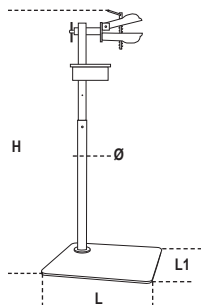

H mm	Ø mm	L mm	L1 mm	kg	Code
1230÷1380	45	600	600	29	039160110

- A profi satuk kis műhelyben is lehetővé teszik a munkát.
- A professzionális, elforgatható satuk a **360** fokos munkavégzést, a kerékpár biztonságos forgatását biztosítják.
- A rögzítőpofák bevonata megóvják a rögzített felületek épségét.



A szerszámtartó tál függőlegesen állítható.

A nagy, robusztus, nehéz alap biztonságos munkavégzést biztosít még nehéz kerékpárok esetén is.





3921

A LÁNCVILLA-SEBESSÉGVÁLTÓ LÁNCVONALAT BEÁLLÍTÓ SZERSZÁM

- Beállítható 20" és 29" közötti kerekhez
- A sebességváltó tartó láncvonal ellenőrzéséhez és a váltási problémák megoldásához nélkülözhetetlen

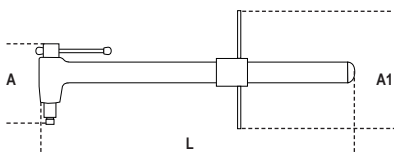
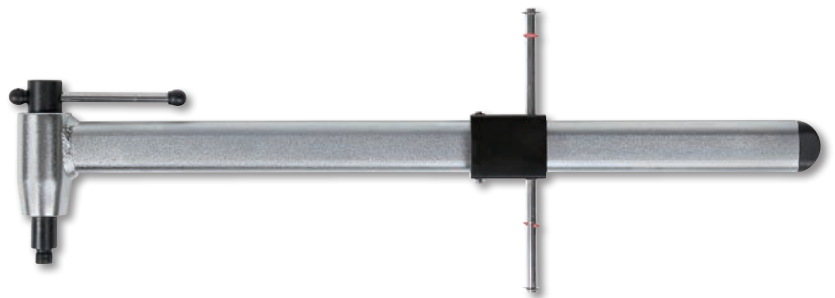

L mm	A mm	A1 mm	g	039210010
440	115	165	750	039210010



3923

KÉSVEZETŐ SZERSZÁM AIRFOIL VÁZCSÖVEK VÁGÁSHOZ 80 MM-IG, ÉS 1" ÉS 1.1/2" KÖZÖTTI KORMÁNYOSZLOP VÁGÁSHOZ

- Rögzítési lehetőség a satuban a recézett kengyelnek köszönhetően

Kifejezetten a vázcsöveken és ülésoszlopokon való munkavégzésre tervezve - beleértve a beépített és szárnyszelvény alakú csöveket.

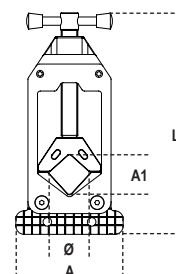

L mm	A1 max mm	Ø max mm	A mm	g	039230010
160	80	45	77,5	485	039230010





3952

MADE IN ITALY

EGYSZERŰ KÚPOS KULCS

• Kis vastagság

A krómzott, csökkentett falvastagságnak (2 mm) és PVC nyélbevonatnak köszönhetően a kulcs számos kerékpár karbantartási céljára alkalmas.



mm	L mm	S mm	A mm	g	
13	205	2	42,5	76	039520013
14	205	2	43,5	76	039520014
15	205	2	44,5	78	039520015
16	205	2	45,5	78	039520016
17	205	2	46,5	78	039520017
18	205	2	47,5	78	039520018
19	205	2	48,5	79	039520019
20	205	2	49,5	82	039520020
21	205	2	49,5	82	039520021
22	205	2	50,5	82	039520022
24	205	2	51,5	84	039520024

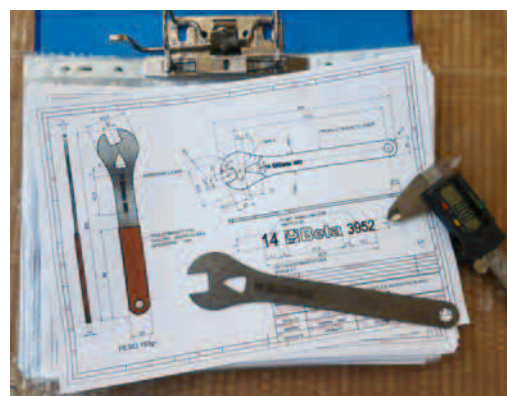
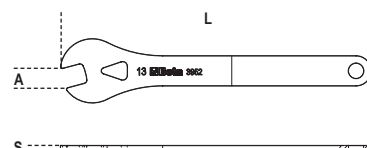

3952/S7

MADE IN ITALY

7 DARABOS EGYSZERŰ KÚPOS KULCS KÉSZLET

13-14-15-16-17-18-19 mm

g	
450	039520207





3955

MADE IN ITALY



KRÓMOZOTT UNIVERZÁLIS KORMÁNY SOROZAT VILLÁSKULCS

• Kis vastagság

A hőkezelés és a krómozott bevonat kiemelkedő tartósságot eredményez - még fokozott igénybevétel esetén is.

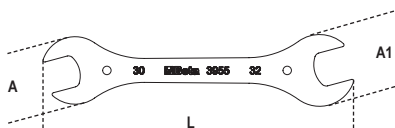

Ø mm	L mm	A mm	A1 mm	S mm	g	Part No.
30x32	292	63,5	67,5	4	278	039550108
32x36	319	63,5	76,0	4	330	039550114



3975

KORMÁNY ÉS HAJTÓMŰ ÖSSZESZERELŐ PRÉS

• Az 1", 1.1/8", 1.1/4", 1.1/2" és 2" méretű kormányfedelek beszerelésére alkalmas



Ne használja "zero stack" csöveknél

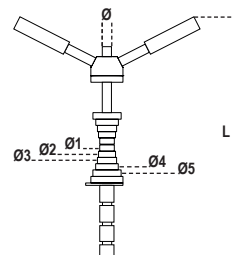

L mm	Ø mm	Ø1 "	Ø2 "	Ø3 "	Ø4 "	Ø5 "	kg	Part No.
360	16x1	1	1.1/8	1.1/4	1.1/2	2	2,7	039750010





3948

HAJTÓKAR LEHÚZÓ

- 14 mm-es anyákhoz
- A Beta hajtókar lehúzó cserélhető adapterrel négyszögletes és hornyolt forgattyúcsapokhoz is használható

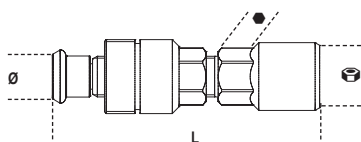

Ø mm	L mm	Ø mm	Ø mm	g	Code
14	79	20	15	114	039480015



3953

MADE IN ITALY

KRÓMOZOTT PEDÁLKULCS

- Kis vastagság
- PVC markolat

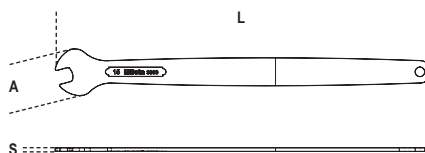

Hossza (400 mm) és egyedi hőkezelése intenzív, hosszan tartó használatot biztosít.

Ø mm	L mm	S mm	A mm	g	Code
15	401	4	50,5	378	039530015





3971

SHIMANO® MŰANYAG CSAVAR KULCS

- A Shimano® Hollowtech II hajtóművek 8 bordás előfeszítési fedele beszereléséhez és eltávolításához
- Nagyobb erő kifejtéshez 8 mm-es hatszögletű csavarkulcsokkal együtt használhatjuk

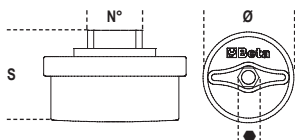

N°	mm	Ø mm	S mm	g	
8	8	38,8	25	68	039710010



3972

HAJTÓMŰ LEHÚZÓ KULCS

- Alkalmos a Shimano® Hollowtech II, Campagnolo® Ultra-torque, FSA®, SRAM® rendszerekhez
- 2PVC markolat

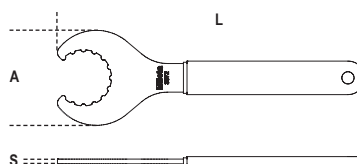

L mm	A mm	S mm	g	
252	78	4	267	039720010



3973PF

PRESS-FIT CSAPÁGY LEHÚZÓ

- Alkalmos 24 és 30 mm közötti belső átmérőkhöz

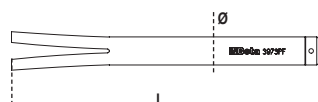

L mm	Ø mm	g	
240	21,5	227	039730001





3973/1

12"

LEHÚZÓ DUGÓKULCS 16 BORDÁS HAJTÓMŰHÖZ

- Alkalmas a Shimano® XTR BB93, Dura-Ace® BB9000 rendszerekhez
- A félcollós négyszögletes és a 24 mm-es hatszögű dugókulcs eltérő felhasználási megoldásokat biztosít

A1 mm	● mm	L mm	g	
12	24	34	115	039730010

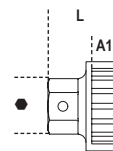

3973/2

12"

LEHÚZÓ DUGÓKULCS 16 BORDÁS HAJTÓMŰHÖZ

- Alkalmas a Shimano® BBR60 (Ultegra® 11 sebességes) rendszerekhez
- A félcollós négyszögletes és a 24 mm-es hatszögű dugókulcs eltérő felhasználási megoldásokat biztosít

A1 mm	● mm	L mm	g	
13,5	24	35	114	039730020

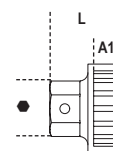

3973/3

12"

LEHÚZÓ DUGÓKULCS 16 BORDÁS HAJTÓMŰHÖZ

- Alkalmas a Shimano® Hollowtech II, Campagnolo® Ultra-torque, FSA®, SRAM® rendszerekhez
- A félcollós négyszögletes és a 24 mm-es hatszögű dugókulcs eltérő felhasználási megoldásokat biztosít

A1 mm	● mm	L mm	g	
15,3	24	53,5	220	039730030

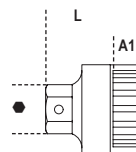

3973/4

12"

LEHÚZÓ DUGÓKULCS 20 BORDÁS HAJTÓMŰHÖZ NIKKELEZETT KÖZPONTI CSAPPAL

- Odpowiednia do suportu Shimano® i ISIS
- A félcollós négyszögletes és a 24 mm-es hatszögű dugókulcs eltérő felhasználási megoldásokat biztosít

A1 mm	● mm	L mm	g	
30	24	55	164	039730040

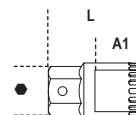



3991

MADE IN ITALY

TÁRCSAFÉKBETÉT VISSZANYOMÓ KAR KRÓMOZOTT

- 2 rétegű PVC markolat
- A lapos, krómozott felület megóvjaa fékbetétet a sérüléstől



L mm	A mm	α	S mm	g	
222	36	7°	4	200	039910010

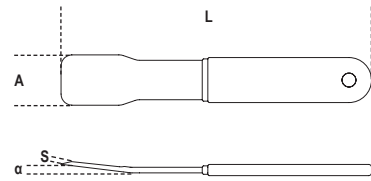

3992

KULCS FÉKTÁRCSA EGYENESBE ÁLLÍTÁSÁHOZ KRÓMOZOTT

- 2 rétegű PVC markolat
- A különböző szögben álló hornyoknak köszönhetően még a legnehezebb helyzetben is hozzáférünk a féktárcsához

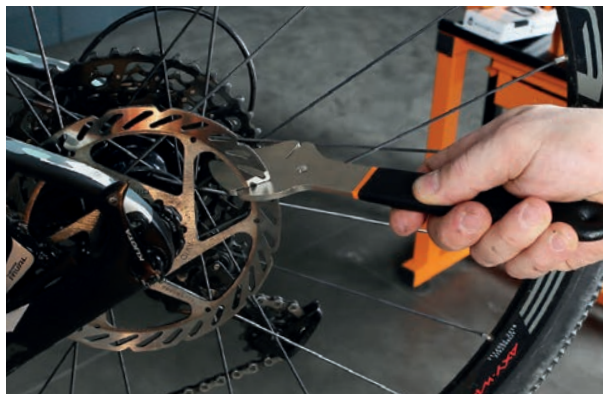

L mm	S mm	A mm	A1 mm	g	
234	4	55	2,2	249	039920010

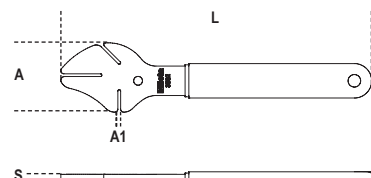



3961 3,2

FEKETE KÜLLŐHÚZÓ KULCS 3,2 mm

- Színes sáv a felismeréshez
- A különböző színek gyors és pontos méretazonosítást tesznek lehetővé

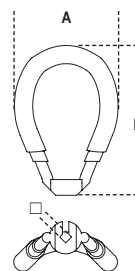

□ mm	L mm	A mm	🏋️ g	🏷️
3,2	57	40	20	039610032



3961 3,3

ZÖLD KÜLLŐHÚZÓ KULCS 3,3 mm

- Színes sáv a felismeréshez
- A különböző színek gyors és pontos méretazonosítást tesznek lehetővé

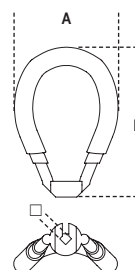

□ mm	L mm	A mm	🏋️ g	🏷️
3,3	57	40	20	039610033



3961 3,5

PIROS KÜLLŐHÚZÓ KULCS 3,5 mm

- Színes sáv a felismeréshez
- A különböző színek gyors és pontos méretazonosítást tesznek lehetővé

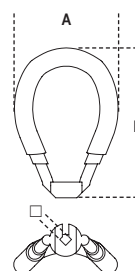

□ mm	L mm	A mm	🏋️ g	🏷️
3,5	57	40	20	039610035



3961U

PROFESSZIONÁLIS KÜLLŐHÚZÓ KULCS 3,2 - 4,0 mm

- Kényelmes gumimarkolat
- A leggyakrabban használt méretek mindig rendelkezésre állnak

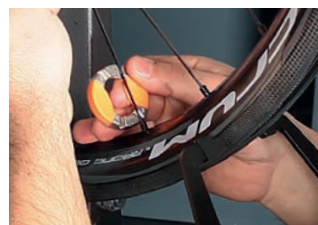

mm	g	
3,2 - 4,0	40	039610100



3962SH

KETTŐS SHIMANO® KÜLLŐ HÚZÓKULCS

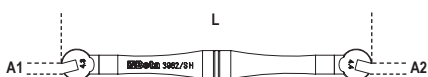

L mm	A1 mm	A2 mm	g	
132	4,3	4,4	58	039620010



3962MV

KETTŐS MAVIC® KÜLLŐ HÚZÓKULCS

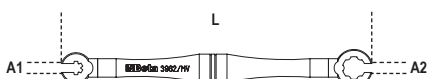

L mm	A1 mm	A2 mm	g	
135	4,3	8,4	60	039620020





3963P

SPECIÁLIS KULCS LAPÍTOTT KÜLLŐKHÖZ

- Lapított küllős kerekek összeszerelésénél hasznos
- A rendelkezésre álló 6 különböző rész a lapított küllők széles választékát megtartja, a csavarodásuk elkerülése érdekében

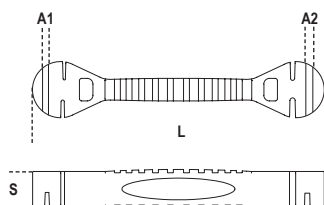

L mm	S mm	A1 mm	A2 mm	g	039630010
129	15,5	2,2	2,5	31	



3964

SPECIÁLIS KÜLLŐCSAVAR BEHAJTÓ KULCS

- Pótrugót tartalmaz a markolatban
- Lehetővé teszi a küllőcsavarok behajtását a küllők felszerelése során

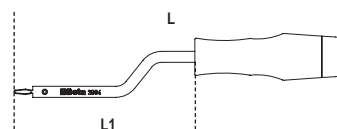

A forgónyel páratlanul kényelmes használatot biztosít.

L mm	L1 mm	g	039640010
170	89	40	





3965

SABLON 20" ÉS 29" KÖZÖTTI KEREK EGYENESFUTÁSÁNAK BEÁLLÍTÁSÁHOZ

- Alkalmas közúti, mountain bike és BMX kerekek beállítására
- Már felszerelt gumikkal is használható
- Mozgatható központosító csap



L mm	g	📦
680	550	039650010



3965C

PROFESSZIONÁLIS KERÉK KÖZPONTOSÍTÓ

- A szállított bilincsekkel munkapadra, vagy satuba rögzíthető
- 20" és 29" közötti átmérőhöz (29" gumi nélkül)
- 10 és 20 mm közötti tengelyátméret adapter
- 85 mm és 195 mm közötti szélességű agyakkal használható



A szállított bilincsekkel stabilan rögzíthető a munkapadhoz.

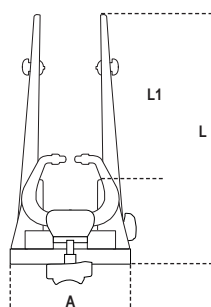

L mm	L1 mm	A mm	kg	📦
500	380	285	7,3	039650110



3967

MADE IN ITALY

FOGASKERÉK LESZEDŐ LÁNCOS KULCS

- 11 sebességes kazettás láncokerekekig kompatibilis
- 2 rétegű PVC markolat

Rögzített agyas kerekhez is használható.

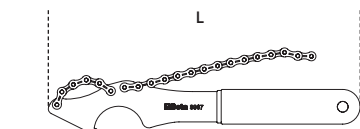

L mm	S mm	g	039670010
289	4	245	039670010



3969

ACÉL GUMISZERELŐ VAS

- Hosszúság 200 mm
- Narancsszínű markolat
- Erős igénybevételhez alkalmas



L mm	A mm	g	039690010
200	15,6	79	039690010



3969K3

3 GUMISZERELŐ VAS KÉSZLET, MŰANYAG

- Úgy az úton lévő amatőr számára, mint a műhelyben a szerelő számára alkalmas



L mm	g	039690130
113	30	039690130





3984/1

4 KÖRMÖS BMX SZABADONFUTÓ LEHÚZÓ
KULCS NIKKELEZETT

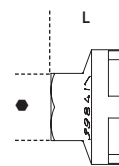
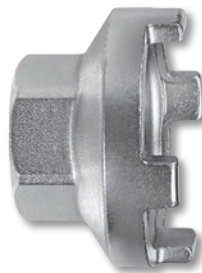

L mm	Ø mm	g	Icon
25,5	24	78	039840010



3984/2

SHIMANO SZABADONFUTÓ LEHÚZÓ KULCS

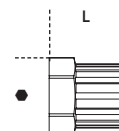

L mm	Ø mm	g	Icon
26	24	28	039840020



3984/3 12"

KAZETTÁS VEZETŐCSAPOS SHIMANO®
SZABADONFUTÓ LEHÚZÓ KULCS

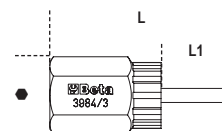
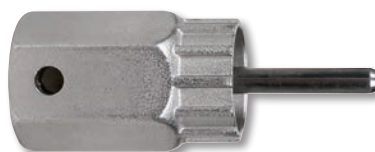

L mm	L1 mm	Ø mm	g	Icon
65	25	24	74	039840030



3984/4

VEZETŐCSAPOS CAMPAGNOLO SZABADONFUTÓ LEHÚZÓ KULCS FOSZFÁTOZOTT

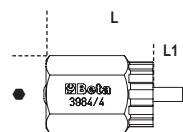

L mm	L1 mm	● mm	g	
51	13	24	49	039840040



3984/5 1/2"

2 KÖRMÖS SZABADONFUTÓ LEHÚZÓ KULCS

- SunTour kerekekhez
- A félcollos négyszögletes és a 24 mm-es hatszögű dugókulcs eltérő felhasználási megoldásokat biztosít

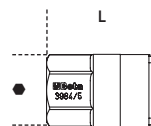
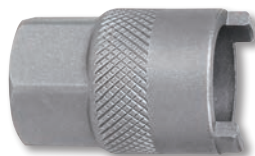

L mm	● mm	g	
38	21	68	039840050



3984/6 1/2"

4 KÖRMÖS SZABADONFUTÓ LEHÚZÓ KULCS

- SunTour kerekekhez
- A félcollos négyszögletes és a 24 mm-es hatszögű dugókulcs eltérő felhasználási megoldásokat biztosít

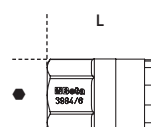
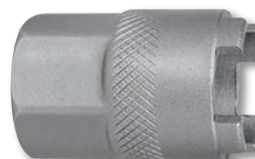

L mm	● mm	g	
36	21	64	039840060



3932U

PROFESSZIONÁLIS LÁNCBONTÓ KÉSZÜLÉK
5-11V SEBESSÉGŰ LÁNCOKKAL KOMPATIBILIS



L mm	L1 mm	g	Part number
164	115	210	039320011



3935

LÁNCROPÁS JELZŐ

- Alkalmas a lánc nyúlási állapotának ellenőrzésére az "Átfér nem fér át" rendszer segítségével
- 0 és 0.75% között nem kell kicserélni
- 0.8 és 1% között cserélni kell a láncot
- Egy kopott lánc rosszabbul forog, és gyorsabban koptatja a fogaskereket.
- A lánc nem megfelelő karbantartása hirtelen szakadást okozhat.

A Beta mércét arra terveztük, hogy azonnal jelezze a kopást és hogy a lánc annyira megnyúlt-e, hogy cserére van szükség.

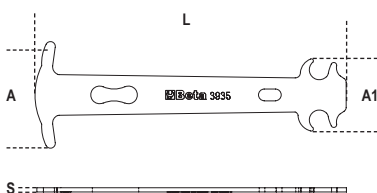

L mm	A mm	A1 mm	S mm	g	Part number
120	48	32	1,9	31	039350010



PATENTSZEM FOGÓ

- 2PVC markolat
- A patentszemek szétszerelésénél és összeszerelésénél is hasznos

Előfordul, hogy a piszok és a korrózió megnehezíti a lánc leszedését. A 3937 patentszem fogó egyszerűen és azonnal kezeli a problémát.

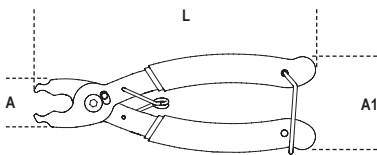

L mm	A mm	A1 mm	g	039370010
170	59	29	153	



ÁLTALÁNOS KARBANTARTÓ SZERSZÁMOK



42

CSILLAG-VILLÁSKULCS, KRÓMOZOTT

DIN 3113 UNI-ISO 7738



mm	L mm	
6x6	95	000420006
7x7	105	000420007
8x8	116	000420008
9x9	127	000420009
10x10	137	000420010
11x11	148	000420011
12x12	158	000420012
13x13	169	000420013
14x14	180	000420014
15x15	190	000420015
16x16	201	000420016
17x17	212	000420017
18x18	222	000420018
19x19	233	000420019
20x20	243	000420020
21x21	254	000420021
22x22	264	000420022
24x24	275	000420024



42/B9

6-7-8-10-11-13-14-17-19 mm

737 g 000420064

42/S17

6-7-8-9-10-11-12-13-14-15-16-17-18-19-20-21-22 mm

1,6 kg 000420065



42/SP15

6-7-8-9-10-11-12-13-14-15-16-17-18-19-20-21-22 mm

2,1 kg 000420078



42/SC9I

8-10-11-12-13-14-15-17-19 mm

950 g 000420087



55/B8

6x7-8x9-10x11-12x13-14x15-16x17-18x19-20x22 mm

800 g 000550158

111

ÁLLÍTHATÓ VILLÁSKULCS SKÁLÁVAL, KRÓMOZOTT

- Állítható jobbmenetes pófák
 - 22,5°-os fej mérőskálával milliméterben és collban
- DIN 3117 ISO 6787

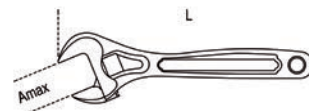

L mm	L "	A max mm	
100	4	15	001110010
150	6	24	001110015
200	8	28	001110020
250	10	34	001110025
300	12	35	001110030

111G

ÁLLÍTHATÓ VILLÁSKULCS, SKÁLÁVAL, KRÓMOZOTT, NYÉLLEL

- Jobbmenetes
 - Ergonómikus nyél
 - Mérőskála milliméterben és collban
- DIN 3117 ISO 6787

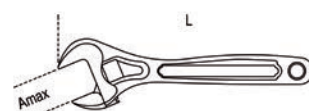

L mm	L "	A max mm	
200	8	28	001110620
250	10	34	001110625

142

**CSILLAG-VILLÁSKULCS
IRÁNYVÁLTÓS RAGSNIVAL**



mm	L mm	ISO
6x6	136	001420006
7x7	136	001420007
8x8	136	001420008
9x9	143	001420009
10x10	159	001420010
11x11	168	001420011
12x12	174	001420012
13x13	180	001420013
14x14	190	001420014
15x15	200	001420015
16x16	216	001420016
17x17	233	001420017
18x18	239	001420018
19x19	248	001420019
21x21	285	001420021
22x22	285	001420022
24x24	325	001420024



142/B6

8-10-13-14-17-19 mm

800 g ISO 001420066



142/SC9

8-10-11-12-13-14-15-17-19 mm

950 g ISO 001420087



96

**HAJLÍTOTT IMBUSZKULCS,
KRÓMOZOTT**

ISO 2936

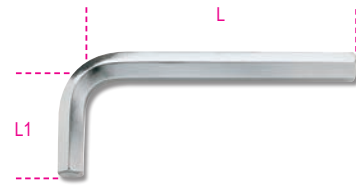

mm	L mm	L1 mm	ISO
0,9	35	8	000960013
1,3	39	10	000960014
1,5	45	15	000960015
2	50	17	000960020
2,5	57	20	000960025
3	64	22	000960030
3,5	68	25	000960035
4	72	28	000960040
4,5	78	30	000960045
5	83	32	000960050
5,5	88	35	000960055
6	94	37	000960060
7	99	40	000960070
8	105	43	000960080
9	111	46	000960090
10	119	49	000960100
11	126	52	000960110
12	134	56	000960120
13	142	62	000960130
14	151	69	000960140
16	165	75	000960160
17	174	79	000960170



96/BGS7

1,5-2-2,5-3-4-5-6 mm

150 g ISO 000960367

96/BG7

2,5-3-4-5-6-8-10 mm

290 g ISO 000960368



96/SC9

1,5-2-2,5-3-4-5-6-8-10 mm

300 g ISO 000960374



96/SC12

2-2,5-3-3,5-4-4,5-5-6-7-8-9-10 mm

440 g ISO 000960395

96BPC

HAJLÍTOTT GÖMBFEJŰ IMBUSZKULCS,
KRÓMOZOTT

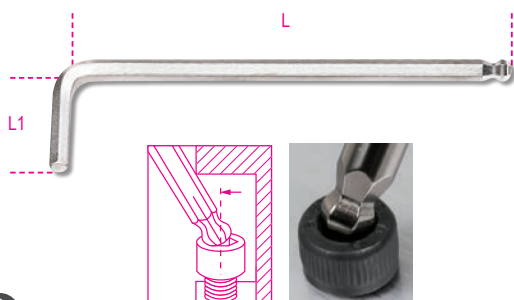

mm	L mm	L1 mm	📄
1,5	79	13	000960340
2	84	15	000960341
2,5	89	17	000960342
3	99	19	000960343
4	108	24	000960344
5	126	27	000960345
6	148	31	000960346
7	157	33	000960353
8	168	35	000960347
10	187	39	000960348
12	220	55	000960352



96BPC/SC9

📄 1,5-2-2,5-3-4-5-6-8-10 mm

400 g 📄 000960354

96TBP

T-SZÁRÚ IMBUSZKULCS MŰANYAG
MARKOLATTAL, GÖMBVÉGGEL

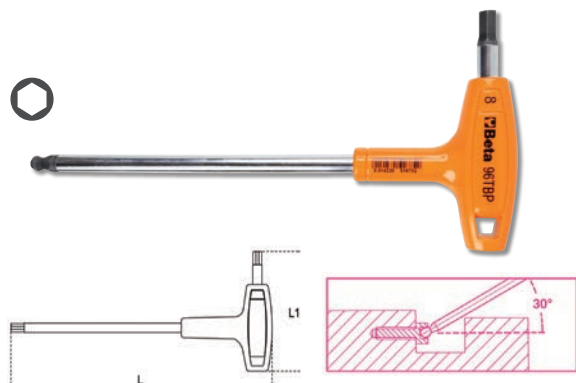

mm	L mm	L1 mm	📄
2,5	153	55	000960685
3	153	55	000960686

mm	L mm	L1 mm	📄
4	179	70	000960687
5	200	84	000960688
6	221	103	000960689
8	255	117	000960690
10	285	132	000960692

96TBP/S6

📄 2,5-3-4-5-6-8 mm

525 g 📄 000960694

96T

T-SZÁRÚ IMBUSZKULCS, MŰANYAG
MARKOLATTAL

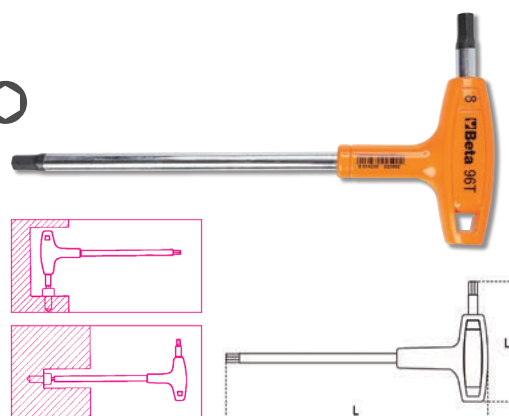

mm	L mm	L1 mm	📄
2	139	52	000960934
2,5	153	55	000960935
3	153	55	000960936
3,5	179	70	000960937
4	179	70	000960938
4,5	200	84	000960939
5	200	84	000960940
6	221	103	000960941
7	236	106	000960942
8	255	117	000960943
10	285	132	000960945

96T/S6

📄 2-2,5-3-4-5-6 mm

500 g 📄 000960952

96T/S11

📄 2-2,5-3-3,5-4-4,5-5-6-7-8-10 mm

1,1 kg 📄 000960951



96T/SP11

📄 2-2,5-3-3,5-4-4,5-5-6-7-8-10 mm

1,5 kg 📄 000960957

97TX

HAJLÍTOTT TORX®-IMBUSZKULCS,
BARNÍTOTT



⊙	L mm	L1 mm	📄
T6	42	16	000970006
T7	48	16	000970007
T8	48	16	000970008
T9	48	16	000970009
T10	51	17	000970010
T15	54	18	000970015
T20	57	19	000970020
T25	60	20	000970025
T27	64	21	000970027
T30	70	24	000970030
T40	76	26	000970040



97TX/SC8

⊙ T9-T10-T15-T20-T25-T27-T30-T40

120 g 📄 000970064

97TTX

T-SZÁRÚ TORX®-IMBUSZKULCS, MŰANYAG
MARKOLATTAL, KRÓMOZOTT, FEKETE HEGYEK

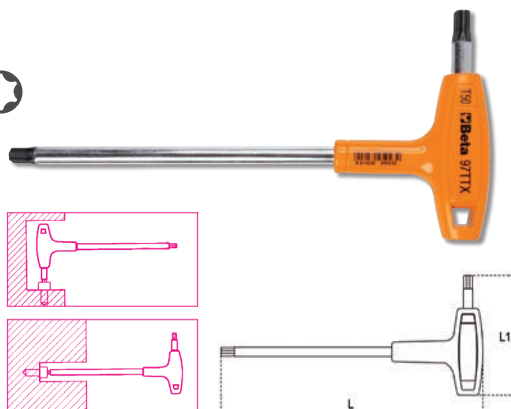

⊙	L mm	L1 mm	📄
T6	130	52	000970706
T7	130	52	000970707
T8	139	52	000970708
T9	139	52	000970709
T10	179	70	000970710
T15	179	70	000970715
T20	179	70	000970720
T25	179	70	000970725
T27	200	84	000970727
T30	200	84	000970730
T40	221	103	000970740

97TTX/S6

⊙ T10-T15-T20-T25-T30-T40

380 g 📄 000970791

97TTX/S8

⊙ T8-T10-T15-T20-T25-T27-T30-T40

500 g 📄 000970808



941

T-SZÁRÚ DUGÓKULCS, 12 X 6,
MŰANYAG MARKOLATTAL

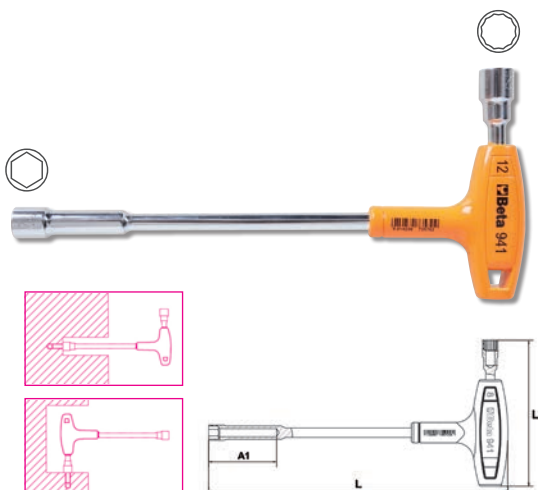

⊙ mm	L mm	L1 mm	A1 mm	📄
7x7	200	91	35	009410107
8x8	220	107	50	009410108
9x9	220	109	50	009410109
10x10	236	111	50	009410110
11x11	236	114	50	009410111
12x12	255	122	50	009410112
13x13	255	124	55	009410113

941/S7

⊙ 7-8-9-10-11-12-13 mm

1,3 kg 📄 009410170

860/C27

25 CSAVARHÚZÓBETÉT, 1 BETÉTTARTÓ
ÉS 1 IRÁNYVÁLTÓS RACSNYI

- műanyag dobozban



	860/55	100 mm
	860LP	0,5x3-1,0x5,5-1,2x6,5 mm
	860PH	PH1-PH2(x2)-PH3
	860PZ	PZ1-PZ2(x2)-PZ3
	860PE	2-2,5-3-4-5-6 mm
	860TX	T6-T8-T10-T15-T20-T25-T30-T40
	892/0	1/4 1/4

	mm		g	
	150x95x50		785	008600880

900/21

1/4" -TOLDÓK

UNI/ISO 3316 DIN 3123



1/4"

L mm	Ø mm	
150	11,5	009000822

900/25

1/4"-OS CSUKLÓ

UNI/ISO 3316 DIN 3123



1/4"

L mm	Ø mm	
41	12,5	009000830

900/42

1/4"-OS CSÚSZKÁS T-HAJTÓSZÁR

UNI/ISO 3315 DIN 3122

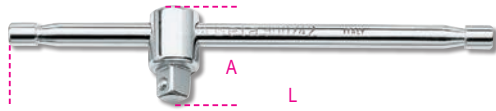

1/4"

L mm	A mm	
115	22	009000854

900/55

1/4"-OS IRÁNYVÁLTÓS RACSNYI,
KRÓMOZOTT

UNI/ISO 3315 DIN 3122



48 1/4"

L mm	Ø mm	A mm	
125	25	18	009000870

900/SB13

13 RÉSZES HATLAPÚ DUGÓKULCS SZERSZÁM
KÉSZLET



1/4"

4-4,5-5-5,5-6-7-8-9 10-11-12-13-14 mm	009000150

900ME/SB8

IMBUSZ-DUGÓKULCS KÉSZLET,
1/4" KRÓMOZOTT



1/4"

2,5-3-4-5-6-7-8-10 mm	009000518

900TX/SB8

8 DARABBÓL ÁLLÓ KÜLSŐ DUGÓKULCS KÉSZLET
TORX® CSAVAROKHOZ TARTÓBAN

1/4"



T9-T10-T15-T20
T25-T27-T30-T40

009000730

900/C39

11 HATLAPÚ DUGÓKULCS, 21 CSAVARHÚZÓBETÉT
ÉS 7 TARTOZÉK

- Kompakt, könnyen szállítható
- Ideális szűk helyen történő munkavégzéshez
- Praktikus, a betétek elhelyezése egyszerű



1/4" 1/4"

○	900	5-5,5-6-7-8-9-10-11-12-13-14 mm
	900/20	50 mm
	900/20L	100 mm
	900/25	
	900BG/30C	
⊕	900/55	
	892/0	
	895/1	1/4" ○ 1/4" □
⊖	861LP	0,6x4,5-1,2x6,5-1,2x8 mm
⊕	861PH	1-2-3
⊕	861PZ	1-2-3
⊖	861PE	2,5-3-4-5-6 mm
⊕	861RTX	10-15-20-25-27-30-40

mm

g

009000937

150x95x50

785

009000937

910A/C16

16 DUGÓKULCS ÉS 5 TARTOZÉK FÉMDOBOZBAN



3/8"

○	910A	6-7-8-9-10-11-12-13-14-15-16-17-18-19-21 - 22 mm
	910/21	125 mm
	910/22	250 mm
	910/25	
	910/42	
⊕	910/55	

mm

kg

009100936

335x145x60

2,3

009100936

920/22

1/2"-OS TOLDÓ

UNI/ISO 3316 DIN 3123



1/2"

L mm

Ø mm

009200826

255

22

009200826

920/25

1/2"-OS CSUKLÓ

UNI/ISO 3316 DIN 3123



1/2"

L mm

Ø mm

009200830

75

12,5

009200830

920/42

1/2"-OS CSÚSZKÁS T-HAJTÓSZÁR

UNI/ISO 3315 DIN 3122

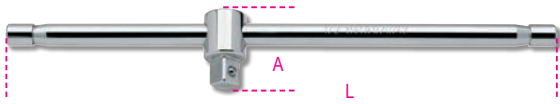

12"

L mm	A mm	
305	42	009200854

920/55

1/2"-OS IRÁNYVÁLTÓS RACSNI, 72 FOGÚ, KRÓMOZOTT

UNI/ISO 3315 DIN 3122



72 12"

L mm	Ø mm	A mm	
275	40	43	009200882

920A/SB13

13 RÉSZES HATLAPÚ DUGÓKULCS SZERSZÁM KÉSZLET TARTÓN



12"

10-11-12-13-14-15-16 17-18-19-20-21-22 mm	
009200040	

920A/SB8

8 RÉSZES HATLAPÚ DUGÓKULCS SZERSZÁM KÉSZLET TARTÓN



12"

23-24-25-26-27-28-30-32 mm	
009200042	

920A/C20X

20 DUGÓKULCS ÉS 5 TARTOZÉK FÉMDOBOZBAN



12"

	920A	10-11-12-13-14-15-16-17-18-19-20-21-22-23-24-26-27-28-30-32 mm
	920/21	125 mm
	920/22	255 mm
	920/25	
	920/42	
	920/55	

mm	kg	
420x185x60	5,1	009200950

605E

KIOLDÓ NYOMATÉKKULCS KÉTIRÁNYÚ RACSNIVAL JOBB ÉS BAL OLDALI

• meghúzáshoz meghúzási pontosság $\pm 6\%$
UNI EN 26789 ISO 6789

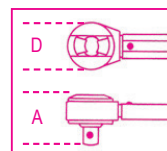

14"

Nm	Kgfm	lbf.in		A mm	L mm
1÷5	0,1÷0,5	10÷45	1/4	20	190

	g	
605E/5	180	006050105

Nm	Kgfm	lbf.in		A mm	L mm
2÷10	0,2÷1,0	18÷90	1/4	20	190

	g	
605E/10	180	006050110

666N

KIOLDÓ NYOMATÉKKULCS IRÁNYVÁLTÓS RACSNIVAL JOBB OLDALI

- meghúzáshoz meghúzási pontosság $\pm 3\%$
 - 60%-kal nagyobb skála a jobb láthatóság és a gondosabb beállítás biztosítására
 - 40%-kal növelt nyomatékbeállítási sebesség
 - a markolat és a lencse anyaga ellenáll az autópárban, az iparban és a repülésnél használt összes vegyi anyagnak
 - az O-gyűrű zöld színe jelzi a kulcs kioldott állapotát, amikor is el lehet kezdeni a nyomaték beállítását
 - használaton kívül állítsa a nyomatékot a nyomatékkulcs tartomány legalacsonyabb értékére
- UNI EN 26789 ISO 6789



Nm	Kgfm	lbf.in	■	D mm	A mm	L mm
10÷50	1÷5	7÷37	3/8	30	33	325

■ g		■
666N/5	660	006660005

Nm	Kgfm	lbf.in	■	D mm	A mm	L mm
20÷100	2÷10	15÷75	3/8	30	33	367

■ g		■
666N/10	730	006660010

Nm	Kgfm	lbf.in	■	D mm	A mm	L mm
20÷100	2÷10	15÷75	1/2	30	37	367

■ g		■
666N/10X	800	006660011



1047

VÍZPUMPAFOGÓ, STIFTEL ÁLLÍTHATÓ, DUPLA CSÚSZÁSÁLLÓ PVC-BEVONATTAL

- Gyors és precíz beállítás
- Beállításeltolódás nem lehetséges
- Hőkezelt fofák

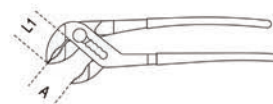

L mm	A max mm	L1 mm	■
180	30	29	010470180
240	36	35	010470240

1048

VÍZPUMPAFOGÓ

- 2 rétegű PVC bevonatú nyéllal
- 9 állású modell

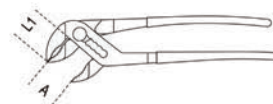

L mm	A max mm	L1 mm	■
175	30	29	010480010
250	48	39	010480015

1458

BIZTOSÍTÓGYŰRŰFOGÓ, KRÓMOZOTT, PVC-BEVONATÚ SZÁRRAL

DIN 5417



○ Ø mm	L mm	■
30÷100	200	014580001

1009L/A

EXTRA HOSSZÚ, EGYENES, FÉLKERÉKCSŐRŰ
MŰSZERÉSZFOGÓ, KÜLÖNLEGES MUNKÁKHOZ

- PVC-bevonattal

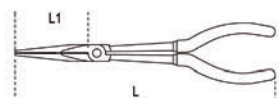

L mm	L1 mm	
283	80	010090008

1032

EGYENES BELSŐ SEEGER-FOGÓ, BARNÍTOTT

- PVC-bevonattal
UNI 7914 DIN 5256



L mm	∅ mm	
140x0,9	8÷12	010320013
140x1,3	12÷25	010320014
180	19÷60	010320017

1034

90°-OS HAJLÍTOTT BELSŐ SEEGER-FOGÓ,
BARNÍTOTT

- PVC-bevonattal
UNI 7914 DIN 5256



L mm	∅ mm	
130x0,9	8÷12	010340013
130x1,3	12÷25	010340014
170	19÷60	010340017

1036

EGYENES KÜLSŐ SEEGER-FOGÓ, BARNÍTOTT

- PVC-bevonattal
UNI 7915 DIN 5254



L mm	∅ mm	
140x0,9	3÷10	010360013
140x1,3	10÷25	010360014
175	19÷60	010360017

1038

90°-OS HAJLÍTOTT KÜLSŐ SEEGER-FOGÓ,
BARNÍTOTT

- PVC-bevonattal
UNI 7915 DIN 5254



L mm	∅ mm	
135x0,9	3÷10	010380013
135x1,3	10÷25	010380014
175	19÷60	010380017

1150

KOMBINÁLT FOGÓ KRÓMOZOTT, POLÍROZOTT

- PVC-bevonattal
ISO 5746

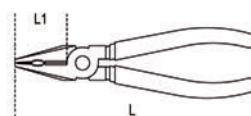

L mm	L1 mm	∓ mm	
160	37	1,6	011500006
180	41	1,8	011500008
200	45	2,0	011500010

1166

EGYENES EXTRA HOSSZÚ FÉLKERÉKCSŐRŰ FOGÓ

- PVC-bevonattal
ISO 5745

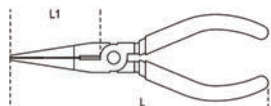
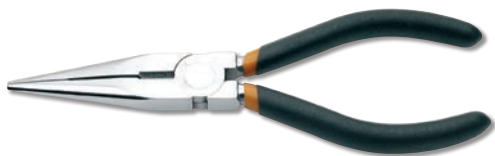

L mm	L1 mm	∅ mm	ISO
160	56	1,6	011660006

1084

ERŐSÍTETT OLDALCSÍPŐFOGÓ

- PVC-bevonattal
UNI/ISO 5749

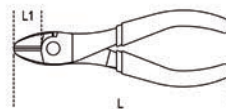

L mm	L1 mm	∅ mm	ISO
140	20	1,4	010840004
160	22	1,6	010840006
180	25	1,8	010840008

1168

HAJLÍTOTT EXTRA HOSSZÚ FÉLKERÉKCSŐRŰ FOGÓ

- PVC-bevonattal
ISO 5745

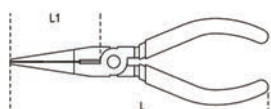
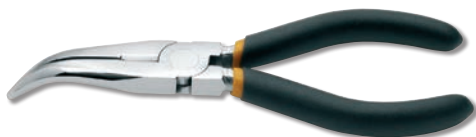

L mm	L1 mm	∅ mm	ISO
160	54	1,6	011680006

1136

DRÓTVÁGÓ OLLÓ, BARNÍTOTT, SZÁR MŰANYAG BEVONATTAL

- Ø 5 mm kábelellenállás $R \leq 160 \text{ Kg/mm}^2$
- Ø 4 mm lágyacélból készült kábel



L mm

L mm	ISO
165	011360001

1081

CSÍPŐFOGÓ FÉLKÖR VÁGÓÉLLEL

- a száruk 2 rétegű csúszásmentes PVC réteggel burkoltak

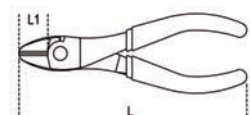

L mm	L1 mm	ISO
125	16	010810130

334

CSŐVÁGÓ, RÉZ ÉS KÖNNYŰFÉM CSÖVEKHEZ

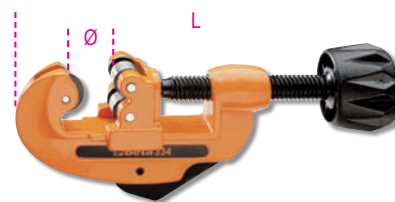

∅ mm - "	L mm	ISO
3÷30 1/8"÷1"1/8	150	003340001

334R

Tartalék vágókerék a 334 típusú csővágóhoz, réz és könnyűfém csövekhez

18 g  003340021



1128BCX

MŰSZERÉSZOLLÓ, ROZSDAMENTES ACÉL ÉL, MIKROFOGAZATTAL, KÁBELVÁGÓ ÉS KRIMPELŐ KÁBESARUKHOZ ÉS CSÖVEKHEZ

- Kábelvágó- és krimpelő funkcióval
- Krimpelő kábesarukhoz és csövekhez: 1÷4 mm²
- Műanyag tasakban

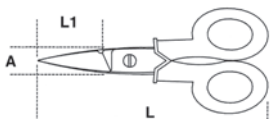



L mm	L1 mm	 mm ²	
155	55	50	011280080

1201

CSAVARHÚZÓ HASÍTOTTFEJŰ CSAVAROKHOZ

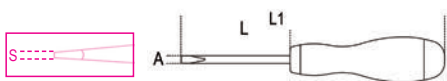
ISO 2380



SxAxL mm	L1 mm	
0,4x2,5x50	146	012010003
0,5x3x75	171	012010009
0,8x4x125	221	012010033
1,0x5,5x125	234	012010042
1,2x6,5x100	220	012010048

1202

CSAVARHÚZÓ PHILLIPS®-CSAVAROKHOZ

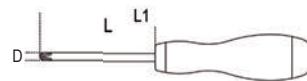

UNI/ISO 8764



PHxDxL mm	L1 mm	
0x3x60	156	012020003
1x4,5x80	189	012020009
2x6x100	220	012020018



1203/D7

1201  0,5x3x75-0,8x4x100-1,0x5,5x100-1,2x6,5x150 mm
1202  PH0x3x60-PH1x4,5x80-PH2x6x100 mm

600 g  012030007

1201N

MAROKCSAVARHÚZÓ HASÍTOTTFEJŰ CSAVAROKHOZ EXTRA RÖVID PENGÉVEL

ISO 2380

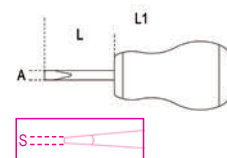

SxAxL mm	L1 mm	
0,8x4x30	86,5	012010103
1,2x6,5x30	86,5	012010106

1202N

PHILLIPS®-MAROKCSAVARHÚZÓ EXTRA RÖVID PENGÉVEL

UNI/ISO 8764

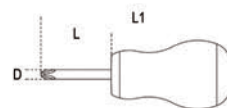

PHxDxL mm	L1 mm	
1x4,5x30	86,5	012020103
2x6x30	86,5	012020106

1207TX

CSAVARHÚZÓ TORX®-CSAVAROKHOZ

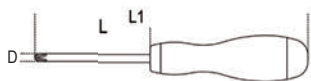

⊙	L mm	L1 mm	D mm	📦
T5	50	150	3	012070005
T6	60	156	4	012070006
T7	60	156	4	012070007
T8	60	156	4	012070008
T9	60	156	4	012070009
T10	80	189	5	012070010
T15	80	189	5	012070015
T20	100	209	5	012070020
T25	100	209	5	012070025
T27	100	220	6	012070027
T30	100	220	6	012070030
T40	130	262	7	012070040
T45	130	262	8	012070045

1207TX/D7

⊙ T6-T8-T10-T15-T20-T25-T30

560 g 📦 012070207



1260

CSAVARHÚZÓ HASÍTOTTFEJŰ CSAVAROKHOZ

UNI/ISO 8764

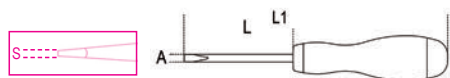

SxAxL mm	L1 mm	📦
0,4x2,5x50	150	012600003
0,5x3x75	175	012600009
0,8x4x100	208	012600030
1x5,5x125	233	012600040
1,2x6,5x150	269	012600051

1262

PHILLIPS®-CSAVARHÚZÓ

UNI/ISO 8764

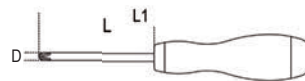

PHxDxL mm	L1 mm	📦
0x3x60	200	012620003
1x4,5x80	188	012620009
2x6x100	219	012620018

1263/D8

1260 ⊙ 0,4x2,5x50-0,5x3x75-0,8x4x100-1x5,5x125-1,2x6,5x150 mm
1262 ⊕ PH0x3x60-PH1x4,5x80-PH2x6x100 mm

600 g 📦 012630008



1260N

CSAVARHÚZÓKÉSZLET HASÍTOTTFEJŰ CSAVAROKHOZ, EXTRA RÖVID PENGE

ISO 2380

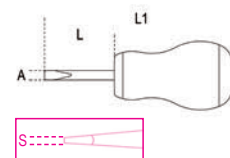

SxAxL mm	L1 mm	📦
0,8x4x30	87	012600103
1,2x6,5x30	87	012600106

1262N

PHILLIPS®-CSAVARHÚZÓ, EXTRA RÖVID PENGE

UNI/ISO 8764

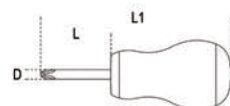

PHxDxL mm	L1 mm	📦
1x4,5x30	87	012620103
2x6x30	87	012620106

1266BP

HATLAPÚ GÖMBFEJŰ IMBUSZ CSAVARHÚZÓ

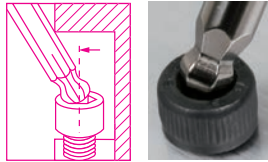
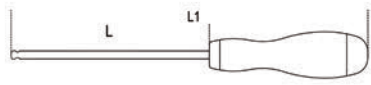

mm	L mm	L1 mm	📄
2	100	200	012660020
2,5	100	200	012660025
3	125	225	012660030
4	125	233	012660040
5	120	239	012660050
6	140	259	012660060
8	160	287	012660080
10	160	287	012660100

1266BP/S8

○ 2-2,5-3-4-5-6-8-10 mm

960 g 📄 012660308

1256/C36-2

BIMATERIÁL-MŰSERÉSZ CSAVARHÚZÓ
36 CSERÉLHETŐ 4 MM-ES BIT-TEL
ÉS MÁGNESES HOSSZABBÍTÓVAL



4 mm

	1256TX	T3-T4-T5-T6-T7-T8-T9-T10-T15
	1256RTX	T6 - T7 - T8 - T9 - T10
	1256LP	0,8-1,2-1,5-1,8-2-2,5-3-3,5-4 mm
	1256PE	0,7 - 0,9 - 1,3 - 1,5 - 2 mm
	1256PH	PH000 - PH00 - PH0 - PH1
	1256PZ	PZ000 - PZ00 - PZ0 - PZ1
	1256/20	
	1256/30	

mm	g	📄
130x60x35	200	012560100

1370

LAKATOS KALAPÁCS NÉMET MODELL, FANYÉLLEL

UNI 7778 DIN 1041



g	A mm	L mm	L1 mm	g	📄
200	19	280	95	236	013700052
300	23	300	105	439	013700053
500	27	320	118	669	013700055

1370T

LAKATOS KALAPÁCS NÉMET MODELL,
ÜVEGSZÁLAS NYÉLLEL



g	A mm	L mm	L1 mm	g	📄
200	19	280	95	328	013700620
300	23	300	105	452	013700630
500	27	320	118	663	013700650

1390

MŰANYAG KALAPÁCS, CSERÉLHETŐ VÉGEKKEL,
FANYÉLLEL

UNI 7784



Ø mm	L mm	L1 mm	g	📄
22	260	70	134	013900022
28	280	85	230	013900028
35	310	95	365	013900035
45	320	107	698	013900045



1390R

Tartalék végek 1390-hez

Ø 22 mm	013900122
Ø 28 mm	013900128
Ø 35 mm	013900135
Ø 45 mm	013900145



1650

TOLÓMÉRŐ ACÉLBÓL, TOKBAN,
PONTOSSÁG 0.05 MM

UNI EN ISO 13385-1DIN 862

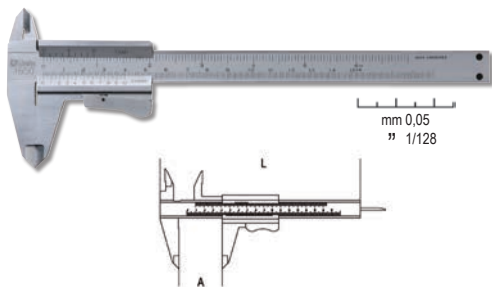

CE

A max mm	L mm	
150	235	016500001

1651DGT

DIGITÁLIS TOLÓMÉRŐ PONTOSSÁG: 1/100 MM

UNI EN ISO 13385-1DIN 862CE

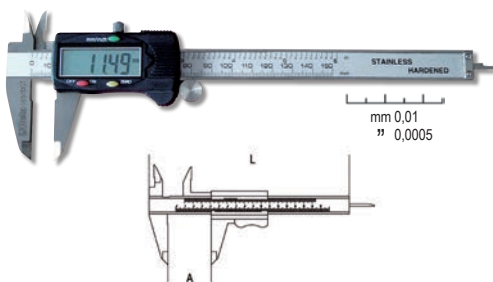

CE

A max mm	L mm	
150	225	016510111

1692

MÉRŐSZALAG, ÜTÉSÁLLÓ BIMATERIÁL ABS-HÁZ,
ACÉLSZALAG, PONTOSSÁGI OSZTÁLY: II



CE

	L m	S mm	
1692/2	2	16	016920052
1692/3	3	16	016920053
1692/5	5	19	016920055

1695XS

ZSEB VÍZMÉRTÉK V-FORMAJÚ MÉRŐFELÜLETTEL,
MÁGNESES

- profilírozott alumínium 2 törésbiztos libella
- Pontosság: 1 mm/m
- Ideális csövekhez
- Clippel szállítva



L mm	H mm	S mm	
70	48,5	20	016950250

1696

VÍZMÉRTÉK ELOXÁLT ALUMÍNIUMBÓL,
2 TÖRÉSBIZTOS LIBELLA

- pontosság: 1 mm/m



L mm	H mm	S mm	
200	50	19	016960002

1696B

MÁGNESES VÍZMÉRTÉK ELOXÁLT ALUMÍNÍUMBÓL,
2 TÖRÉSBIZTOS LIBELLA

• pontosság: 1 mm/m



L mm	H mm	S mm	📄
200	49	22	016960202

1737NX

RÉZZEL BEVONT DRÓTKEFE



L mm	📄
270	017370010

1762

BŐRLYUKASZTÓ FOGÓ



Ø mm	L mm	📄
2-2,5-3-3,5-4-4,5	210	017620001

1767PMC

MŰANYAGTÁLKA KIS TÁRGYAK ELHELYEZÉSÉRE,
MÁGNESES, KERÉK



Ø mm	📄
150	017670020

1719BMA...Q

SZÖGLETES EGYENGETŐ RESZELŐ
MARKOLATTAL



	L mm	L" mm	📄
1719BMA6/Q	150	6	017190021
1719BMA8/Q	200	8	017190052

1719BMA...T

HÁROMSZÖG EGYENGETŐ RESZELŐ
MARKOLATTAL



	L mm	L" mm	📄
1719BMA6/T	150	6	017190023
1719BMA8/T	200	8	017190054

1719BMA...P

LAPOS EGYENGETŐ RESZELŐ
MARKOLATTAL



	L mm	L" mm	📄
1719BMA6/P	150	6	017190025
1719BMA8/P	200	8	017190056

1719BMA...M

FÉLKERÉK EGYENGETŐ RESZELŐ
MARKOLATTAL



	L mm	L" mm	📄
1719BMA6/M	150	6	017190027
1719BMA8/M	200	8	017190058

1719BMA...R

KERÉK EGYENGETŐ RESZELŐ
MARKOLATTAL



	L mm	L" mm	
1719BMA6/R	150	6	017190029
1719BMA8/R	200	8	017190060

1719BMA6/S5

L 150 mm - ■▲▶●●

560 g 017190030

1719BMA8/S5

L 200 mm - ■▲▶●●

870 g 017190070

1771

DEKORKÉS, 18 MM

• 3 tartalékpengével szállítva



L mm	A mm	
170	18	017710000

1772R

BEHÚZHATÓ PENGÉJŰ KÉS 5 PENGÉVEL SZÁLLÍTVA

- Belső pengtartó
- Övkapocs
- Robosztus alumíniumtest



L mm	A mm	
125	18	017720006

1726

FŰRÉSZ, FŰRÉSZKERET LAKKOZOTT ACÉLBÓL,
NYÉL KÖNNYŰFÉMBŐL, BIMETÁL FŰRÉSZLAPPAL

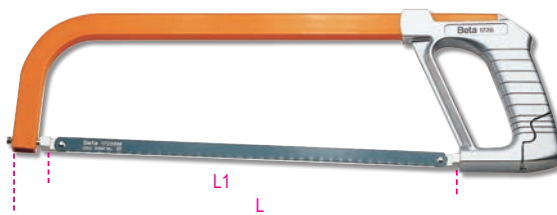

L mm	L1 mm	
440	300	017260001

1728BM

fűrészlap 1726 - L 300 mm

18 g 017280010



1599F

PÁRHUZAMSATU MUNKAPADHOZ

• Edzett pófák és vezetősin

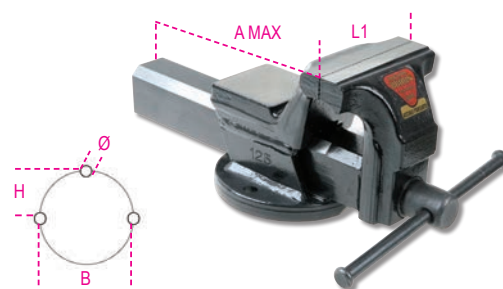

L1 mm	BxH mm	Ø mm	A max mm	
100	92x46	11	125	015990100
125	108x54	13	150	015990125
150	125x62	13	200	015990150

1716A

SZÖGLETES HEGYŰ ÁR ÁLTALÁNOS HASZNÁLATRA

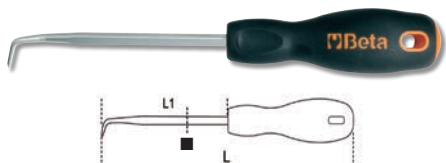

L mm	L1 mm	■ mm	
240	125	6	017160040

1716U

HAJLÍTOTT HEGYŰ ÁR ÁLTALÁNOS HASZNÁLATRA

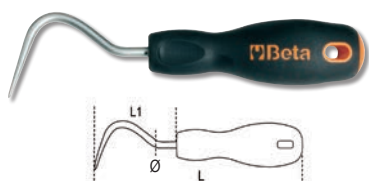

L mm	L1 mm	Ø mm	
195	80	6	017160025

1716P

HÁNTOLÓ TÖMÍTÉS ELTÁVOLÍTÁSÁHOZ

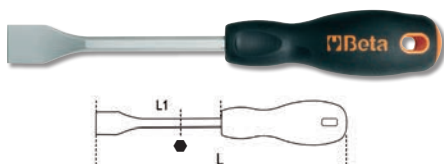

L mm	L1 mm	● mm	
250	125	6	017160020

1716Q

NÉGYSZÖGLETES HEGYŰ ÁR

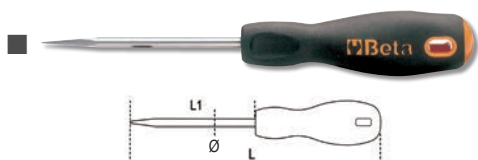

L mm	L1 mm	Ø mm	
215	100	6	017160010

1716R

KERÉKHEGYŰ ÁR

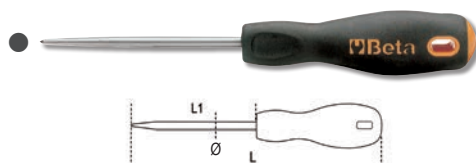

L mm	L1 mm	Ø mm	
215	100	6	017160001



1838FLASH

ULTRAKOMPAKT FELTÖLTHETŐ LÁMPA, LEGJOBB MEGOLDÁS MINDENFÉLE KÖRÜLMÉNYEK KÖZÖTT

INTENZÍV EGYENLETES FÉNY: max. fényerő 720 lumen és akkumulátorról és hálózatról egyaránt működtethető BÁRMILYEN POZÍCIÓBAN RÖGZÍTHETŐ:

- felületekre: három oldalon csúszásmentes gumival vagy 1/4"-os belsőmenetes állvánnyal (Fényképezőgép Standard-állvány)

- fémekre: mágnessel vagy 360°-ban forgó horoggal

KOMPAKT: Csak 85x100x155 mm-es hely szükséges ahhoz, hogy a lámpát a szerszámtáskában is könnyen elhelyezhessük és szűk helyen használhassuk

ROBOSZTUS: Nehéz mechanikai kihívásoknak is megfelel. Tartós, hosszú élettartamú



CE

1838FLASH	IP65	018380300	

1838COB

TÖLTHETŐ KOMPAKT LED LÁMPA, RENDKÍVÜL NAGY FÉNYERŐVEL

- Lítium-polimeres akkumulátor
- Kompakt, csúszásálló gumiház
- Állítható kampó
- Mágneses talp, 180 fokban állítható
- 100-240 Vac / 50-60 Hz töltővel
- 100/200 lumen; SPOT 75 lumen
- Üzemidő: 6 ó / 3 ó; SPOT 4 ó



CE

1838COB	IP65	018380010
---------	------	-----------

1838/11LED

RENDKÍVÜL NAGY FÉNYEREJŰ TÖLTHETŐ LED LÁMPA LÍTIUM-POLIMERES AKKUMULÁTORRAL

- Kompakt csúszásmentes gumitest
- Egyszerűen cserélhető homloküveg
- Állítható kampó
- 110-230 Vac töltőkészülékkel
- Fejreszi LED a többirányú világításhoz
- 320 Lumen fényerő



CE

1838/11LED	IP65	018380111
------------	------	-----------

1895

ULTRAHANGOS MOSÓTÁL

- speciális gáztalanító funkcióval
- a folyadék fűtésével és az ultrahang alkalmazásával lehetővé teszi az alkatrészek, és általában a fém munkadarabok hatékony tisztítását (befecskendezők, karburátorok, szelepek, stb...)
- digitális kijelző a mosási hőmérséklet és idő beállításával
- kettős mosófunkció: "soft" és "normál"
- egy általános tisztításhoz elég 50/60°C hőmérsékletű víz használata
- egy alaposabb tisztítás érdekében adjon hozzá egyedi, ultrahangos tálakhoz ajánlott habzásmentes mosóoldatot
- a gáztalanító funkció meggyorsítja a levegő eltávolítását a mosótál teljes térfogatán belül, növelve ezzel az ultrahang hatékonyságát



Mosótál térfogat	6 l	13 l	27 l
Úritó csap	✓	✓	✓
Teljesítmény	150 Watt	300 Watt	500 Watt
Fűtésteljesítmény	300 Watt	400 Watt	500 Watt
Hőmérséklet szabályozás	0÷80°C	0÷80°C	0÷80°C
Mosási idő szabályozás	0-99 min	0-99 min	0-99 min
Frekvencia	40 kHz	40 kHz	40 kHz
Tápfeszültség	220/230V	220/230V	220/230V
Méreték	330x180 x310 mm	350x325 x320 mm	530x330 x380 mm
Méreték mosótál	300x155 x150 mm	325x235 x145 mm	500x300 x200 mm

CE

	l	kg	
1895 6	6	8,1	018950060
1895 13	13	12,5	018950130
1895 27	27	13,5	018950270

2250-0

FORGATHATÓ ÜLÉS TÁLCÁVAL

- forgatható kerek ülőlap
- gázdugattyús magasság állítás (410-530 mm)
- 2 szerelék tartó/szerszámtartó, amelyek egyike magasságában állítható
- 5 elforduló kerék



H mm	kg	022500011
410 ÷ 530	6	022500011



Oliviero Troia, Fernando Gaviria



**MŰHELYBERENDEZÉSEK
ÉS KÉSZLETEK**



2028/VV

POLIPROPILÉN SZERSZÁMTÁSKA, ÜRES

- 2 szerszámtartó panel
- Kivehető válaszfalas belső aljzat Kettős kombinációs zár



mm	kg	
470x410x185	4,9	020280010

2029/VV

SZERSZÁMTÁSKA, KEMÉNYFALÚ, POLIPROPILÉN, ALUMÍNIUM PROFILLAL MEREVÍTVE, ÜRES

- 2 belső szerszámpanel



mm	kg	
490x380x230	6,1	020290000

C13

HÚZHATÓ SZERSZÁMLÁDA POLIPROPILÉNBŐL



mm	kg	
870x410x350	7,2	021130000

CP17

SZERSZÁMOS LÁDA ACÉLLEMEZBŐL ÉS MŰANYAGBŐL, BETÉTEL



mm	kg	
500x200x220	2,5	021170500

C20L

ÖTREKESZES SZERSZÁMOS LÁDA FÉMLEMEZ



mm	kg	
550x200x210	5,4	021200002



C41H

KÉT MODULOS SZERSZÁMKOCSI

- acéllemezről készült és műanyagborítású: robusztus, könnyű
- 2 elválasztható modul: 1 felső modul: kisláda
1 alsó modul: 1 db 295 mm magas fiók 1 db 66 mm kihúzható műanyagrekesz 2 db 95 mm magas fiók
- nagy kerekek (átmérő 160 mm)
lépcsőn is könnyen szállítható
- az oldalsó központi zár az alsó modul 2 fiókját zárja
- teleszkópos, csapágyazott fiókok dupla zárókapoccsal
- alumínium teleszkópos fogantyú
- a kisladában beépített műanyagrekesz
kis tárgyak elhelyezésére



	RAL	kg	
C41H-O	2011	21	041000002
C41H-N	9005	21	041000005
C41H-B	5002	21	041000006
C41H-R	3000	21	041000008
C41H-G	7016	21	041000010
C41H-Y	1023	21	041000012
C41H-W	9016	21	041000021
C41H-V	6016	21	041000024

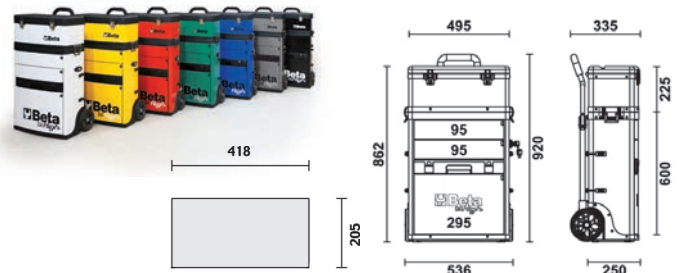

C41S

KÉT MODULOS SZERSZÁMKOCSI

- acéllemezről készült és műanyagborítású: robusztus, könnyű
- 2 elválasztható modul: 1 modul kisláda
1 modul két fiók (1 db 95 mm és 1 db 295 mm magas fiók)
- nagy kerekek (átmérő 160 mm)
lépcsőn is könnyen szállítható
- az oldalsó központi zár az alsó modul 2 fiókját zárja
- teleszkópos, csapágyazott fiókok dupla zárókapoccsal
- alumínium teleszkópos fogantyú
- a kisladában beépített műanyagrekesz
kis tárgyak elhelyezésére



kg	
16	041000001

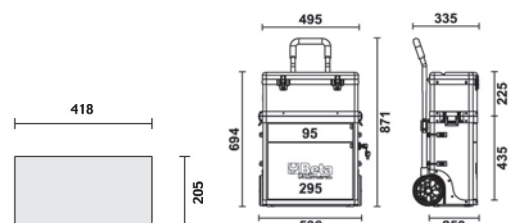

C24S

SZERSZÁMKOCSI

- Teleszkópos, csapágyazott fiók, 588x367 mm
- A fiókok habgumival bélelték
- 4 kerék Ø 125 mm: 2 fix és 2 forgó (egyik fékes)
- Központi zár elől biztonsági zárral
- Statikus teherbírás: 800 kg
- Munkalap hőkezelt műanyag, amelyre a C22S, C23S, C23SC vagy C23ST ráhelyezhető
- Beépített oldalsó flakontartó
- Kiegészíthető 2400S-R/PC papírtekerstartóval



	h	↓ max	
C24S/5	2	70 mm	25 kg
	2	140 mm	30 kg
	1	280 mm	35 kg
C24S/6	4	70 mm	25 kg
	1	140 mm	30 kg
	1	280 mm	35 kg
C24S/7	5	70 mm	25 kg
	1	140 mm	30 kg
	1	210 mm	30 kg
C24S/8	6	70 mm	25 kg
	2	140 mm	30 kg

	Ral 2011 ●	Ral 7016 ●	Ral 3000 ●	kg
C24S/5	024002051	024002052	024002053	52
C24S/6	024002061	024002062	024002063	55
C24S/7	024002071	024002072	024002073	58
C24S/8	024002081	024002082	024002083	61

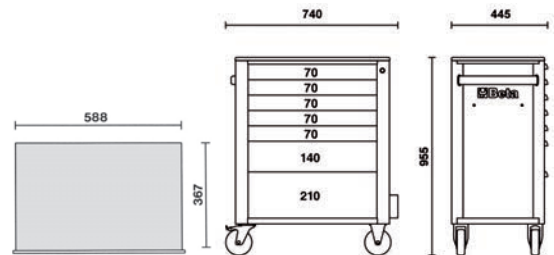

C24SL

SZERSZÁMKOCSI ÁLLÍTHATÓ OLDALREKESZEK

- 7 teleszkópos csapágyazott fiók 588x367 mm: 5 fiók 70 mm
- 1 fiók 140 mm
- 1 fiók 210 mm
- A fiókok habgumival bélelték
- 4 kerék Ø 125 mm: 2 fix és 2 forgó (kettő fékes)
- Elöl központi biztonsági zár
- Statikus terhelhetőség: 1100 kg
- Multiplex munkalap furattal a 1599F/100 satu rögzítéséhez (külön kell megrendelni)
- Állítható oldalrekeszek
- Beépített papírtekerstartó
- Hátral dupla flakontartó

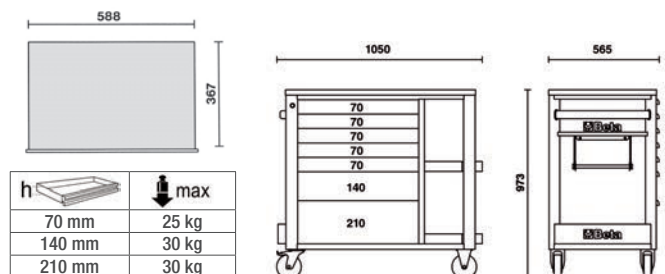

	kg	
C24SL-0	80	024002101
C24SL-G	80	024002102
C24SL-R	80	024002103

C57SA

MASTERCARGO MUNKAPAD

- Ez a modell szerszámtartó fallal (C57P) és egy fiókos blokkal készült
- A fiókos blokk: 5 fiók teleszkópos és csapágyazott 588x367 mm
3 fiók 90 mm, 1 fiók 180 mm
1 fiók 280 mm
- A fiókokban hőformált tálcák
- Központi zár
- Szerszámtartó fal furattal, hogy a falra is lehessen szerelni
- Alumíniumredőny, függőlegesen manőverezhető, biztonsági zárral
- Három kivehető perforált szerszámtartó lemez
- Multiplex munkalap, laminált rétegelt, három furattal, 1599F/150 satu rögzítéséhez (külön kell megrendelni)



	kg	
C57S/A-0	205	057001005
C57S/A-G	205	057001205
C57S/A-R	205	057001405

h	max
90 mm	30 kg
180 mm	40 kg
280 mm	40 kg

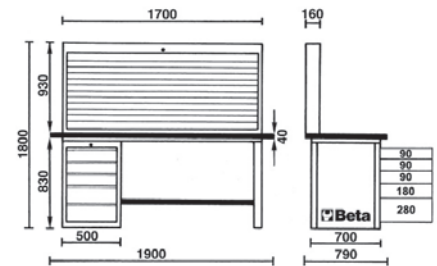

C57SB

MASTERCARGO MUNKAPAD

- Ez a modell szerszámtartó fallal (C57P) és két fiókos blokkal készült
- A fiókos blokk: 5 fiók teleszkópos és csapágyazott 588x367 mm
3 fiók 90 mm, 1 fiók 180 mm
1 fiók 280 mm
- A fiókokban hőformált tálcák
- Központi zár
- Szerszámtartó fal furattal, hogy a falra is lehessen szerelni
- Alumíniumredőny, függőlegesen manőverezhető, biztonsági zárral
- Három kivehető perforált szerszámtartó lemez
- Multiplex munkalap, laminált rétegelt, három furattal, 1599F/150 satu rögzítéséhez (külön kell megrendelni).



	kg	
C57S/B-0	243	057001006
C57S/B-G	243	057001206
C57S/B-R	243	057001406

h	max
90 mm	30 kg
180 mm	40 kg
280 mm	40 kg

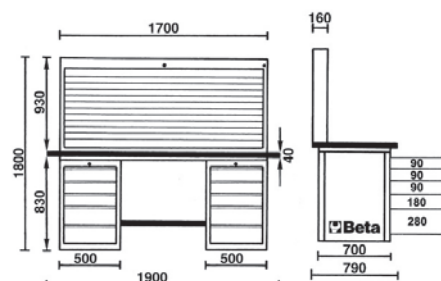

C57SP

SZERSZÁMTARTÓ FAL

- Szerszámtartó fal hátulján két furattal, hogy falra is lehessen szerelni
- Biztonsági zárral ellátott alumínium redőny, három kivehető perforált szerszámtartó lemez



	kg	
C57SP-O	46	057001020
C57SP-G	46	057001220
C57SP-R	46	057001420

5980U/BIKE

90 DARABOS SZERSZÁMKÉSZLET KERÉKPÁRJAVÍTÁS

A CP17 - C20L
szerszámokcsikhoz
ajánlott készlet



Mennyiség/megnevezés

9	csillag-villáskulcs 6-7-8-10-11-13-14-17-19 mm	42
9	Hajlított gömbfejű imbuszkulcs \odot 1,5-2-2,5-3-4-5-6-8-10 mm	96BPC/SC9
8	T - szárú imbuszkulcs műanyag markolattal 2-2,5-3-4-5-6-8-10 mm	96T/S8
8	Imbusz csavarhúzókészlet Torx®-csavarokhoz \odot T8-T10-T15-T20-T25-T27-T30-T40	97TTX/S8
1	Állítható villáskulcs 200 mm	111G
1	Csővágó réz és könnyűfém csövekhez	334
1	2=10 Nm	605E
13	\odot 4-4,5-5-5,5-6-7-8-9-10-11-12-13-14 mm	900/SB13
8	\odot 2,5-3-4-5-6-7-8-10 mm	900ME/SB8
8	\odot T9-T10-T15-T20-T25-T27-T30-T40	900TX/SB8
1	1/4" - os toldó	900/21
1	1/4"-os csukló	900/25
1	1/2"-os irányváltós racsnik \odot	900/55

Mennyiség/megnevezés

1	vízpumpafogó 250 mm	1048
1	oldalcsípőfogó ∇ 160 mm	1082
1	Egyenes élű műszerész olló 145 mm	1128BM
1	kombinált fogó \equiv 180 mm	1150
1	egyenes telefonfogó \bullet 160 mm	1166
7	3x75-4x125-5,5x150-6,5x150-PH0x60-PH1x80-PH2x100 mm	1203/D7
1	lakatos kalapács 300 g	1370
1	műanyag kalapács \varnothing 35 mm	1390
1	tolómérő 150 mm	1650
1	fékes mérőszalag 3 m	1692
1	reszelő 200 mm	1719BMA8/P
1	reszelő 200 mm	1719BMA8/M
1	reszelő 200 mm	1719BMA8/R
1	fűrész 300 mm	1725
1	dekorkés 18 mm	1771

059800040

MODULÁRIS MŰHELYBERENDEZÉSI C55

Hogy megfeleljen az egyre inkább a minőség, a design és a személyre szabottság igényével jelentkező piacnak, a Beta Utensili kifejlesztette a "Racing System C55" moduláris műhelyberendezési rendszert, hogy lehetővé tegye Önöknek egy modern és a szükségleteknek mindenben megfelelő munkahelyi környezet létrehozását.

MINŐSÉG

*A legjobb „Made in Italy“
Beta minőség a műhely
berendezéséhez*

KIALAKÍTÁS

*Igényes és lenyűgöző kivitel,
hogy a munkahely egy rendezett
és kellemes környezetet biztosítson*

MODULARITÁS

*A rendelkezésre álló hely
és az igények alapján
összeállítható műhely*

SZERVEZETTSÉG

*Egy ésszerűen szervezett
munkaállás lehetővé teszi
a munkavégzés optimalizálását*

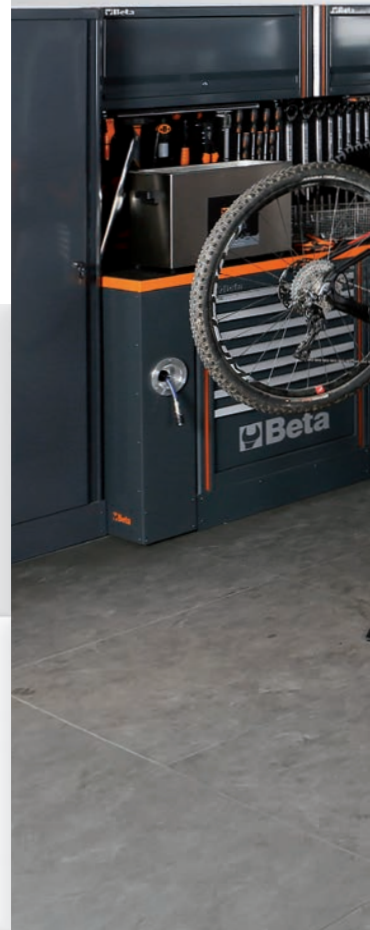

KÉPZELD EL ÉS VALÓSÍTSD MEG...

MADE IN ITALY

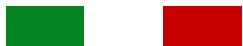

*Konfiguráld online a
műhelyedet 3D nézetben*

WWW.RSC55.COM



Beta
RSC 55



TELJES MŰHELYBERENDEZÉS ÖSSZEÁLLÍTÁS

A teljes összeállítás a következőkből áll:

- 1 ajtós szekrény (C55A1)
- 2 ajtós szekrény (C55A2)
- Munkapad (C55BO/2)
- Munkapad csatlakozókkal (C55PRO BO/2)
- 7 fiókos mobil szerszámkocsi (C55C7)
- Rögzített 2 fiókos modul (C55M2)
- Rögzített 7 fiókos modul (C55M7)
- Rögzített szervizmodul (C55MS)
- Polcos fal (C55/2PM)
- Szerszámtartó fal redőnyvel (C55PS-O)

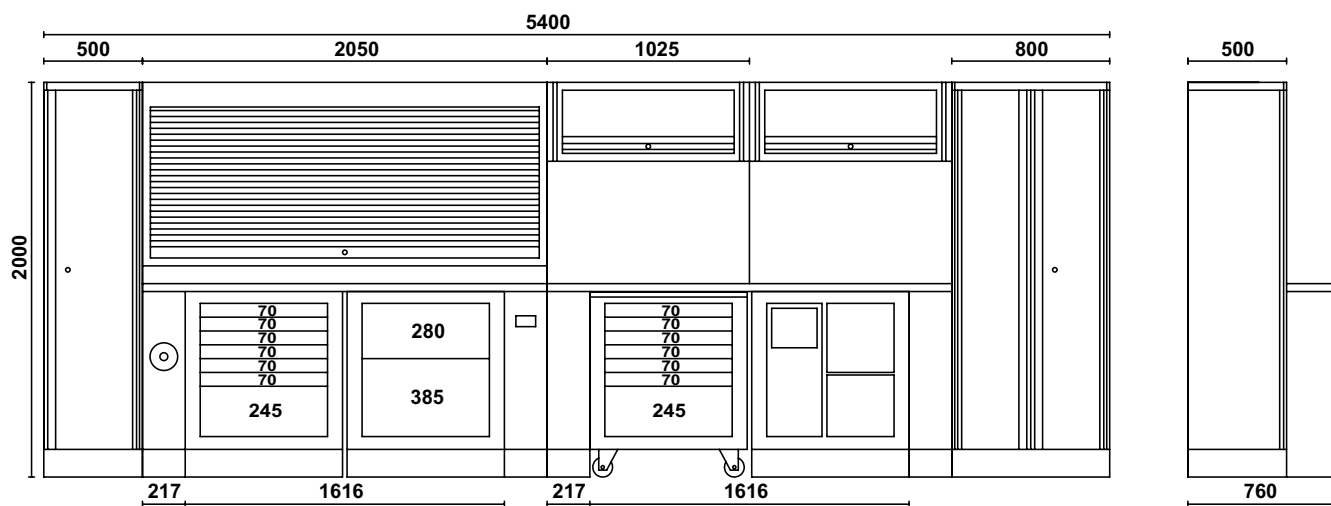

kg	
801	055000000

C55AB

MŰHELYBERENDEZÉS ÖSSZEÁLLÍTÁS

Az összeállítás a következőkből áll:

- 2 ajtós szekrény (C55A2)
- Munkapad (C55BO/2)
- Rögzített 7 fiókos modul (C55M7)
- Rögzített szervizmodul (C55MS)
- Polcos fal (C55/2PM)

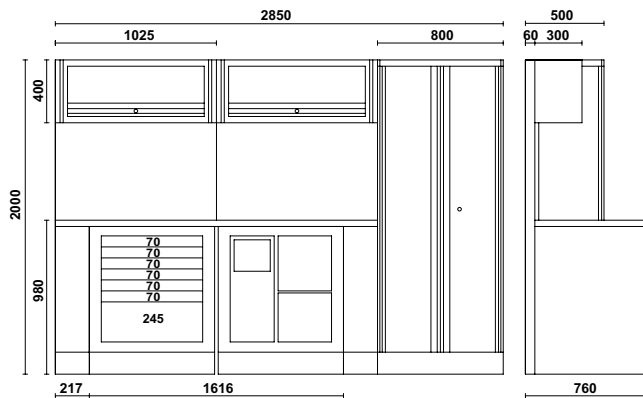

kg

407

055000020

C55PB/3

MŰHELYBERENDEZÉS ÖSSZEÁLLÍTÁS

Az összeállítás a következőkből áll:

- Munkapad (C55BO/2)
- 8 fiókos szerszámkoci műhelyberendezéshez (C55C8)
- 2 nagy fiókos rögzített modul (C55M2)
- Redőnyös szerszámtartó fal (C55PS-O)

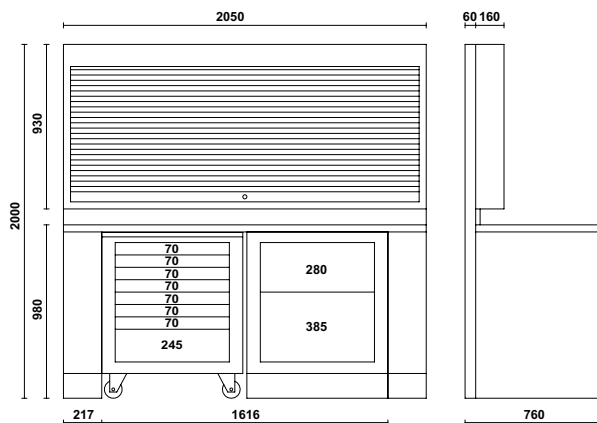

kg

344

055000035

Beta *Collection*







 **Beta**
www.beta-tools.com



A Beta Utensili S.p.A. fenntartja magának a jogot, hogy termépalettáját előzetes bejelentés nélkül változtassa, illetve módosítsa. A nyomdai hibákért felelősséget nem vállalunk!

Beta Utensili S.p.A. | via Volta, 18 |
20845 Sovico (MB) | tel +39 039 20771 |