



Kéziszerszámok



MÚLT ÉS JELEN

Múlt

A Studeník úr által 1934-ben alapított „Első morva fűrész és szerszámgyár”-at kezdetben kézi fűrészek és hagyományos körfűrészek gyártására hozták létre. Idővel a termelési program kibővült a faipari marószerszámokkal, késekkel és egyéb szerszámokkal. A vállalatot 1948-ban államosították. A 60-as években kezdődött meg a vialapkás körfűrészek, gatterlapok, rönkhasító szalagfűrészek és a fémipari szerszámok gyártása. 1992-től a gyár ismét magántulajdonban van



Jelen

A dinamikusan fejlődő 650 főt foglalkoztató PILANA TOOLS cég Európa legnagyobb faipari szerszámgyártói közé tartozik. A szerszámgyártás során a DIN és ISO szabványok által minősített legjobb alapanyagokat használja fel, folyamatos minőség-ellenőrzés mellett. A szerszámok pontos megmunkálását a legkorszerűbb gyártási technológiák biztosítják, úgymint lézer, CNC köszörűk, CNC megmunkáló központok, automata hőkezelő kemencék és további automata és félautomata berendezések.

A folyamatos gyártás és gyártmányfejlesztésnek, valamint a sok éves gyártási tapasztalatnak köszönhetően kiváló minőségű, ugyanakkor kedvező árfekvésű termékeket kínálunk partnereinknek. A PILANA TOOLS cég termékeinek a 80% -át több mint 70 országba exportálja.



A PILANA TOOLS csoportot több, gazdaságilag egybefonódó cég alkotja.

PILANA TOOLS a.s.

PILANA TOOLS Metal Saw spol. s r.o.

PILANA TOOLS Wood Saws spol. s r.o.

PILANA TOOLS Knives spol. s r.o.

PILANA TOOLS Saw Bodies spol. s r.o.





22 5254 Keretes fűrész

- » univerzális keretes fűrész száraz és nyers fa vágására
- » cserélhető gyaluló fogazatú fűrészlap
- » edzett, hosszú élettartamot biztosító fogcsúcsok

| L (mm) | V (mm) | db | m (kg) |
|--------|--------|----|--------|
| 610 | 215 | 12 | 0,72 |
| 760 | 230 | 12 | 0,85 |
| 914 | 250 | 12 | 0,99 |

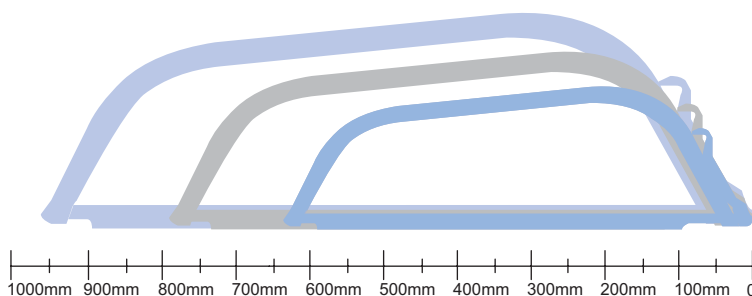

22 5244.1 Keretes fűrész cserelap

- » keretes fűrész cserelap
- » gyaluló fogazat száraz és nyers fa vágására
- » edzett, hosszú élettartamot biztosító fogcsúcsok

| L (mm) | H (mm) | S (mm) | db | m (kg) |
|--------|--------|--------|----|--------|
| 610 | 20 | 0,7 | 50 | 0,07 |
| 760 | 20 | 0,7 | 50 | 0,09 |
| 800 | 20 | 0,7 | 50 | 0,09 |
| 900 | 20 | 0,7 | 50 | 0,10 |
| 914 | 20 | 0,7 | 50 | 0,10 |
| 1000 | 20 | 0,7 | 50 | 0,11 |

Kerti kézfűrészek

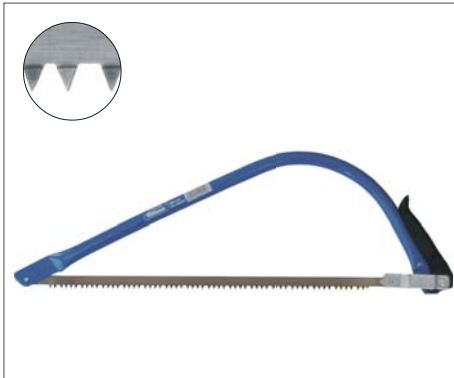

22 5251 Egykezes keretes fűrészt

- » praktikus kertes fűrészt közepes méretű lombozat vágására és ritkítására
- » alkalmas szűk helyen történő használatra
- » cserélhető fűrészlappal 22 5249.1
- » edzett, hosszú élettartamot biztosító fogcsúcsok

| L (mm) | V (mm) | db | m (kg) |
|--------|--------|----|--------|
| 500 | 195 | 12 | 0,47 |

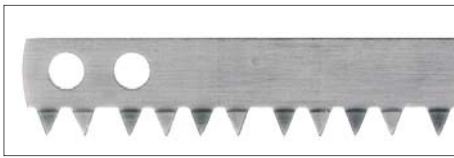
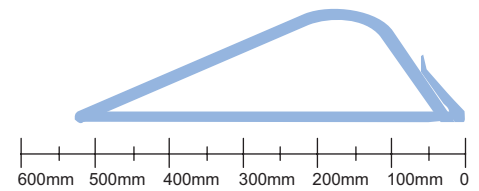

22 5249.1 Cserelap egykezes keretes fűrészt

- » cserelap 22 5251 tip. fűrészt
- » edzett, hosszú élettartamot biztosító fogcsúcsok

| L (mm) | H (mm) | S (mm) | db | m (kg) |
|--------|--------|--------|----|--------|
| 500 | 18 | 0,7 | 50 | 0,054 |

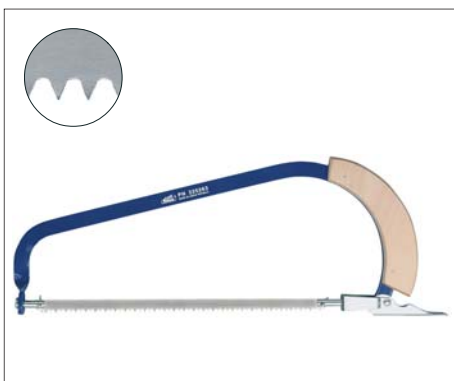

22 5263 Keretes ágfűrészt, forgatható fűrészlappal, gyorsfeszítővel

- » praktikus ágfűrészt gyümölcsfa lombozatának és bokrok vágására
- » a fűrészlappal megfelelő megfeszítést a merev lapos acélkeret és a gyorsfeszítő biztosítja
- » állítható vágási szög
- » gyors és egyszerű fűrészlappal csere

| L (mm) | V (mm) | db | m (kg) |
|--------|--------|----|--------|
| 300 | 163 | 20 | 0,50 |

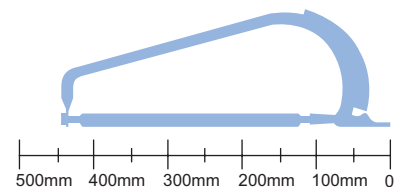

Kerti kézfűrészek



22 5267 Rúdra illeszthető ágfűrész

- » rúdra illeszthető ágfűrész fakorona vágására
- » a fűrészlap megfelelő megfeszítését a merev lapos acélkeret és a feszítő fül biztosítja
- » állítható vágási szög
- » gyors és egyszerű fűrészlap csere

| L (mm) | V (mm) | db | m (kg) |
|--------|--------|----|--------|
| 300 | 160 | 10 | 0,57 |

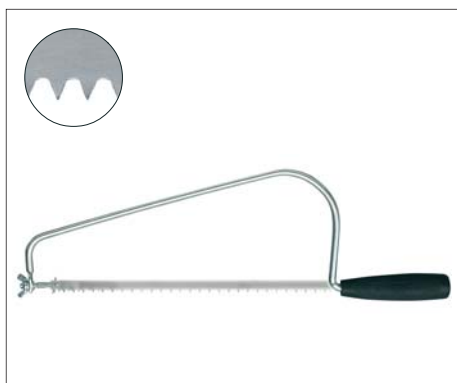
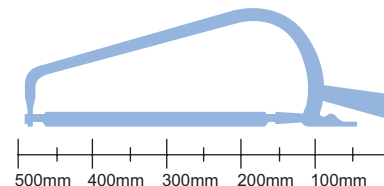

22 5265 Csavarfeszítő ágfűrész

- » egyszerű ágfűrész gyümölcsfa lomboztatának és bokrok vágására
- » kis és közepes méretű gallyak - ágak vágására alkalmas

| L (mm) | V (mm) | db | m (kg) |
|--------|--------|----|--------|
| 300 | 143 | 10 | 0,316 |

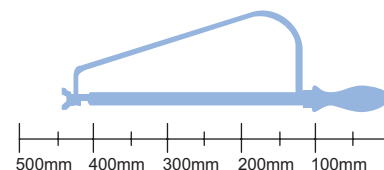

Cserelapok kerti fűrészekhez

- » 22 5263, 22 5265, 22 5267 tip. Fűrészekhez

22 5260

- » nem edzett egyenes fogazású fűrészlap nyers fa vágására

| L (mm) | H (mm) | T (mm) | db | m (kg) |
|--------|--------|--------|-----|--------|
| 300 | 15 | 5 | 100 | 0,015 |

22 5261

- » nem edzett ferde fogazású fűrészlap száraz fa vágására

| L (mm) | H (mm) | T (mm) | db | m (kg) |
|--------|--------|--------|-----|--------|
| 300 | 15 | 4 | 100 | 0,016 |

22 5262.15HP

- » edzett, változó fogazású fűrészlap száraz és nyers fa vágására

| L (mm) | H (mm) | T (mm) | db | m (kg) |
|--------|--------|--------|-----|--------|
| 300 | 15 | 5 | 100 | 0,017 |

Kerti kézfűrészek

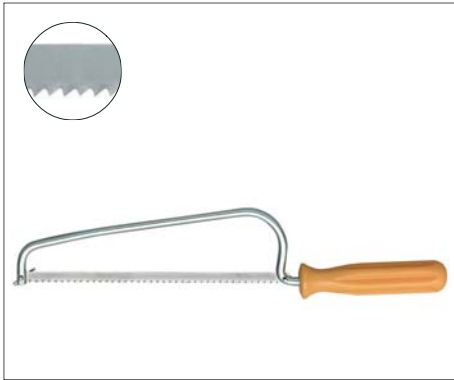

22 5264 Kis, keretes ágfűrész (rózsafűrész)

- » finom fogazású kis fűrész rózsza és ribizlibokor vágására
- » merev keret műanyag fogantyúval
- » cserelap 22 5264.1, szélesség 7,5 mm

| L (mm) | V (mm) | db | m (kg) |
|--------|--------|----|--------|
| 165 | 58 | 10 | 0,096 |

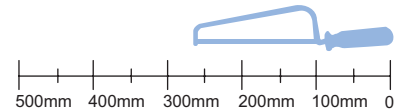

22 5296 „Bicska” ágfűrész

- » műanyag nyelvű kisméretű fűrész faágak és bokrok vágására
- » a három élű fogkialakítás egyszerű és gyors vágást biztosít
- » könnyen összecusukható és biztonságosan tárolható

| L (mm) | S (mm) | T (mm) | db | m (kg) |
|--------|--------|--------|----|--------|
| 170 | 1,3 | 3,60 | 10 | 0,24 |

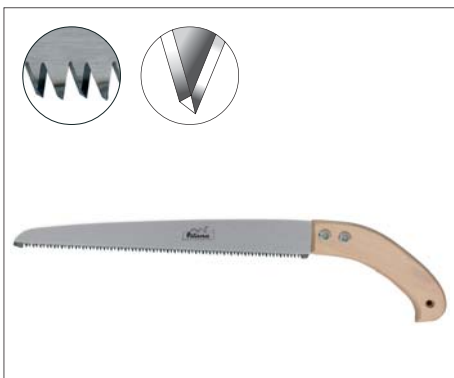
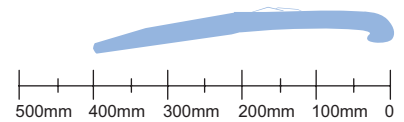

22 5297.1 Nyeles ágfűrész

- » fanyeles kisméretű fűrész lombozat és bokrok vágására
- » a három élű fogkialakítás egyszerű és gyors vágást biztosít

| L (mm) | S (mm) | T (mm) | db | m (kg) |
|--------|--------|--------|----|--------|
| 300 | 1,20 | 3,60 | 10 | 0,22 |

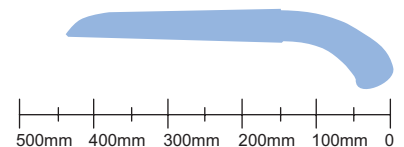

Kerti kézfűrészek



22 5299 Rúdra illeszthető ágfűrész

- » kisméretű toldó rúdra illeszthető fűrész nehezen hozzáférhető lombozat vágására
- » a kampós véggel könnyen lehúzhatók a levágott ágak

| L (mm) | S (mm) | T (mm) | db | m (kg) |
|--------|--------|--------|----|--------|
| 300 | 1,20 | 5,00 | 10 | 0,26 |



Kapcsolat

PILANA TOOLS KFT, 1131 Budapest,
 Reitter Ferenc u. 132 – Bejárat a Keszkenő utcai kapun
 Tel: +36 1 320 3050, Fax: +361 329 7234
 E-mail: pilana.tools@chello.hu www.pilana.cz/hu

L - fűrészlap hossza, S - fűrészlap vastagsága, T - fogcsúcs távolság,
 ks (db) - csomagolásonkénti darabszám

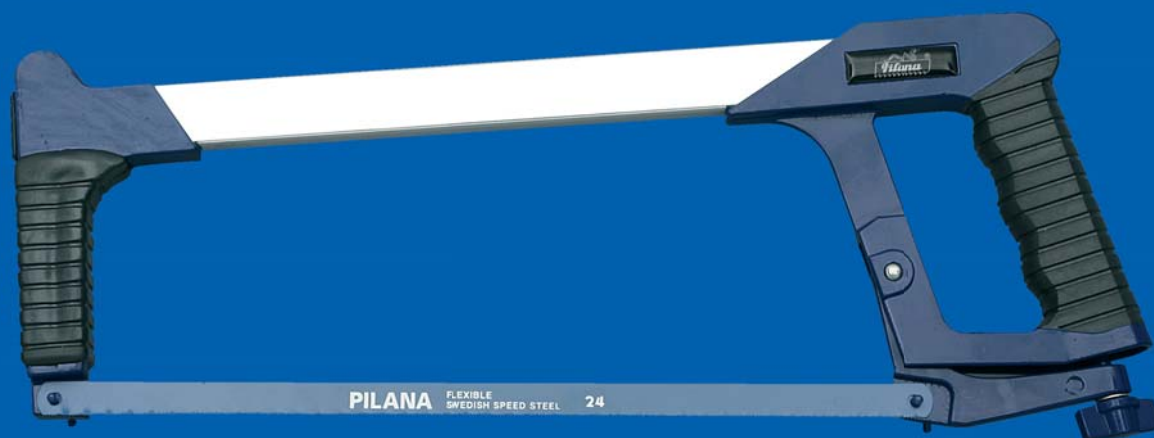

22 2956 Kézi fémfűrész keret

- » masszív lapos acél fémkeret
- » megfelelő fűrészlappal alkalmas acél, színesfémek és műanyag vágására
- » egyaránt használható 13, 20 ill. 25 mm széles fémfűrész lappal

| L (mm) | V (mm) | db | m (kg) |
|--------|--------|----|--------|
| 300 | 115 | 5 | 0,62 |

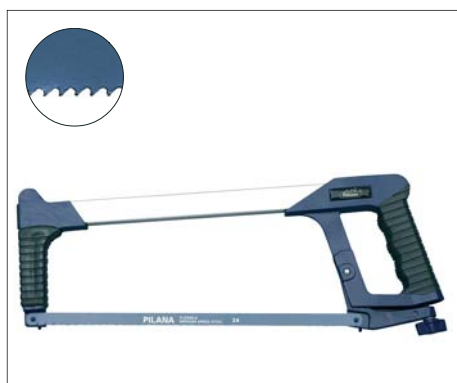
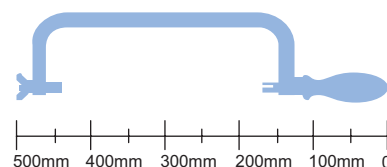

22 2957 Kézi fémfűrész – ALU Profil

- » profi fémfűrész alumínium öntvények vágására
- » a feszítő rendszer egyszerű fűrészlap cserét tesz lehetővé
- » akár 45°-os fűrészlap rögzítés
- » 13 mm széles fűrészlappal használható
- » a keret belsejében 10 db 13 mm széles fűrészlap tárolható

| L (mm) | V (mm) | db | m (kg) |
|--------|--------|----|--------|
| 300 | 158 | 5 | 0,64 |

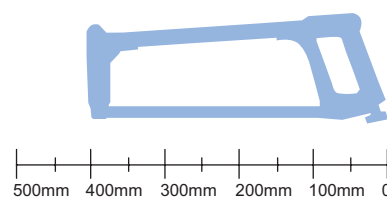

Kézi fémfűrészek

22 2950, 22 2951 Kézi fémfűrészlapok



22 2950 Cr

- » kézi fémfűrészlap acélötvözetből
- » egyoldalon fogazott
- » acél, színesfémek és műanyag vágására alkalmas

| L (mm) | H (mm) | Collonkénti fogszám | db | m (kg) |
|--------|--------|---------------------|-----|--------|
| 300 | 13 | 18, 24, 32 | 100 | 0,02 |



22 2950 HSS

- » kézi fémfűrészlap magas ötvözetű gyorsacélból kiemelt vágási teljesítménnyel
- » egyoldalon fogazott
- » szívós, nehezen vágható acél, színesfémek és műanyag vágására alkalmas

| L (mm) | H (mm) | Collonkénti fogszám | db | m (kg) |
|--------|--------|---------------------|-----|--------|
| 300 | 13 | 18, 24 | 100 | 0,02 |



22 2950 Bi-Metal

- » acélötvözetű fűrészlap test, magas ötvözetű Bi-metal fogakkal
- » egyoldalon fogazott
- » szívós, nehezen vágható acél, színesfémek és műanyag vágására alkalmas

| L (mm) | H (mm) | Collonkénti fogszám | db | m (kg) |
|--------|--------|---------------------|-----|--------|
| 300 | 13 | 24 | 100 | 0,02 |



22 2951 Cr

- » kézi fémfűrészlap acélötvözetből
- » kétoldalon fogazott
- » acél, színesfémek és műanyag vágására alkalmas

| L (mm) | H (mm) | Collonkénti fogszám | db | m (kg) |
|--------|--------|---------------------|-----|--------|
| 300 | 20 | 18, 24, 32 | 100 | 0,03 |
| 300 | 25 | 18, 24, 32 | 72 | 0,037 |

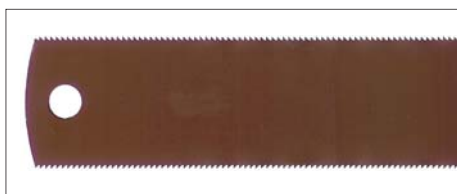

22 2951 HSS

- » kézi fémfűrészlap magas ötvözetű gyorsacélból kiemelt vágási teljesítménnyel
- » kétoldalon fogazott
- » szívós, nehezen vágható acél, színesfémek és műanyag vágására alkalmas

| L (mm) | H (mm) | Collonkénti fogszám | db | m (kg) |
|--------|--------|---------------------|-----|--------|
| 300 | 25 | 18, 24 | 100 | 0,037 |

Kapcsolat

PILANA TOOLS KFT, 1131 Budapest,
 Reitter Ferenc u. 132 – Bejárat a Keszkenő utcai kapun
 Tel: +36 1 320 3050, Fax: +361 329 7234
 E-mail: pilana.tools@chello.hu www.pilana.cz/hu

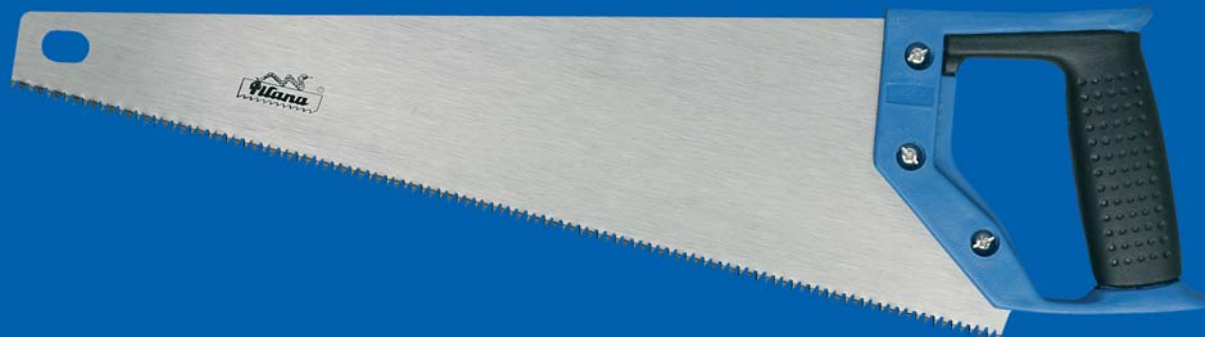

22 5280 Egyenes nyelű illesztő fűrész

- » kisméretű fűrész egyenes és szögbevágásra
- » sima és egyenes vágást biztosító finom, nem edzett fogazás
- » gerincmervítő
- » gérládás vágásra alkalmas

| L (mm) | S (mm) | T (mm) | db | m (kg) |
|--------|--------|--------|----|--------|
| 250 | 0,65 | 2,05 | 10 | 0,17 |

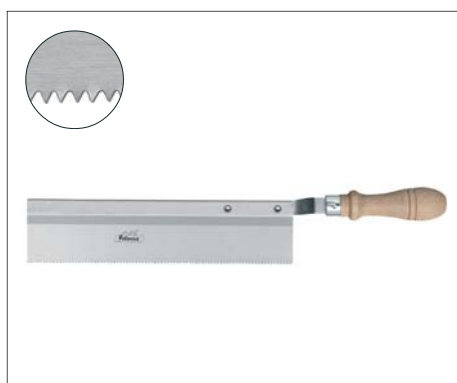
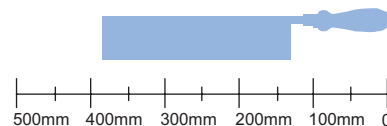

22 5281 Kihajtott nyelű illesztő fűrész

- » illesztő vágást biztosító kihajtott nyelű illesztő fűrész
- » sima és egyenes vágást biztosító finom, nem edzett fogazás
- » acélbetétes gerincmervítés

| L (mm) | S (mm) | T (mm) | db | m (kg) |
|--------|--------|--------|----|--------|
| 250 | 0,65 | 2,05 | 10 | 0,25 |

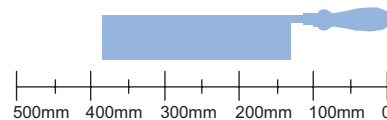

Kézi asztalosfűrészek

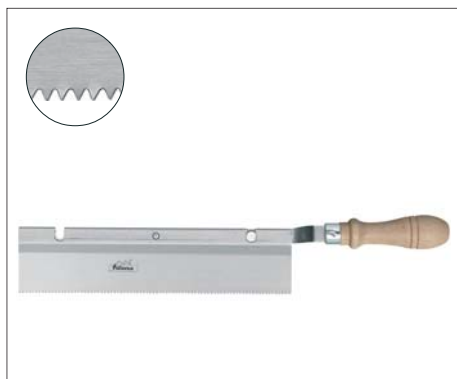

22 5282 Kihajtott, átfordítható nyelű illesztő fűrész

- » kisméretű fűrész nehezen hozzáférhető helyen történő vágásra
- » bal ill. jobbi oldali vágást lehetővé tevő átfordítható nyél
- » sima és egyenes vágást biztosító finom, nem edzett fogazás
- » acélbetétes gerincmerevítés

| L (mm) | S (mm) | T (mm) | db | m (kg) |
|--------|--------|--------|----|--------|
| 250 | 0,65 | 2,05 | 10 | 0,29 |

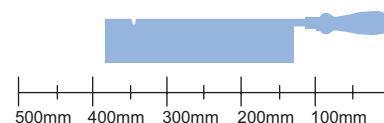

31 6053 Gérláda

- » 45° és 90°-os szögek bevágására

| L (mm) | H (mm) | db | m (kg) |
|--------|--------|----|--------|
| 250 | 97/65 | 5 | 0,56 |

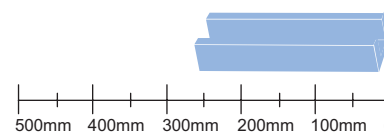

22 5285A Rókafark fűrész nyitott nyéllal

- » fa és műanyag hatékony vágására
- » nyitott, formatervezett nyél
- » gyors és könnyű vágást biztosító edzett, három élű fogazás

| L (mm) | S (mm) | T (mm) | db | m (kg) |
|--------|--------|--------|----|--------|
| 250 | 0,80 | 3,15 | 10 | 0,19 |
| 315 | 0,80 | 3,15 | 10 | 0,23 |

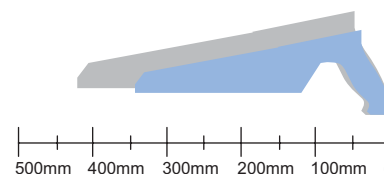

Kézi asztalosfűrészek



22 5286.1 A Rókafark fűrészt zárt műanyag fogantyúval

- » fa és műanyag hatékony vágására
- » zárt, formatervezett fogantyú
- » gyors és könnyű vágást biztosító edzett, három élű fogazás
- » 45° és 90° fokbeosztásos nyél

| L (mm) | S (mm) | T (mm) | db | m (kg) |
|--------|--------|--------|----|--------|
| 300 | 0,90 | 3,6 | 10 | 0,30 |

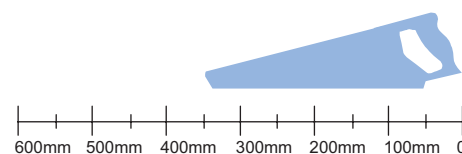

22 5286.1 A Rókafark fűrészt zárt műanyag fogantyúval

- » fa és műanyag hatékony vágására
- » zárt, formatervezett fogantyú
- » gyors és könnyű vágást biztosító edzett, három élű fogazás
- » 45° és 90° fokbeosztásos nyél

| L (mm) | S (mm) | T (mm) | db | m (kg) |
|--------|--------|--------|----|--------|
| 400 | 0,90 | 3,60 | 10 | 0,39 |
| 450 | 0,90 | 3,60 | 5 | 0,43 |
| 500 | 0,90 | 3,60 | 5 | 0,49 |

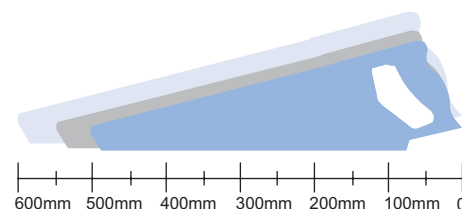

22 5286.1B Rókafark fűrészt zárt fa fogantyúval

- » fa és műanyag hatékony vágására
- » klasszikus, zárt formatervezett fogantyú
- » gyors és könnyű vágást biztosító edzett, három élű fogazás

| L (mm) | S (mm) | T (mm) | db | m (kg) |
|--------|--------|--------|----|--------|
| 400 | 0,90 | 3,60 | 10 | 0,42 |
| 500 | 0,90 | 3,60 | 5 | 0,52 |

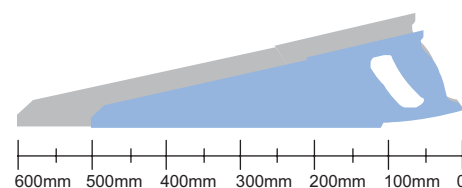

Kézi asztalosfűrészek



22 5291.1A Lyukfűrész

- » különféle nyílások vágására fa és műanyag elemekben
- » nyitott, műanyag formatervezett fogantyú
- » gyors és könnyű vágást biztosító edzett, három élű fogazás

| L (mm) | S (mm) | T (mm) | db | m (kg) |
|--------|--------|--------|----|--------|
| 250 | 1,10 | 3,20 | 10 | 0,19 |
| 315 | 1,10 | 3,20 | 10 | 0,26 |

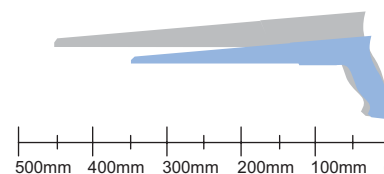

22 5292 Cserelapos fűrész 3 féle lappal

- » univerzális fűrész 3 különféle cserelappal (illesztő, rókafark, lyukfűrész)
- » nem edzett fogazás sima, egyenes vágást biztosít, élezhetőség
- » klasszikus fa, formatervezett fogantyú

| L (mm) | S (mm) | T (mm) | db | m (kg) |
|--------|--------|--------|----|--------|
| 250 | 0,60 | 2,05 | 5 | 0,49 |
| 315 | 1,20 | 3,60 | 5 | 0,49 |
| 315 | 0,80 | 3,00 | 5 | 0,49 |

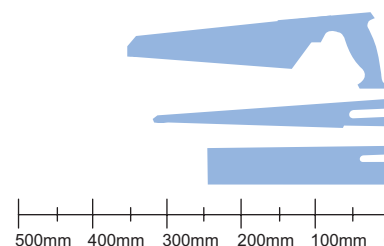

22 5269 Lombfűrész keret

- » műanyag fogantyús keret aprólékos pontos munkára
- » megfelelő szállal alkalmas fa, furnér, műanyag és fém vágására
- » keretmélység 300 mm

| L (mm) | V (mm) | db | m (kg) |
|--------|--------|----|--------|
| 120 | 300 | 10 | 0,36 |

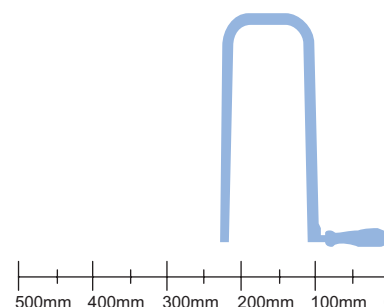

L - fűrészlap hossza, S - fűrészlap vastagsága,
T - fogcsúcs távolság, V - fűrész magassága, ks (db) - csomagolásonkénti darabszám

Kézi asztalosfűrészek

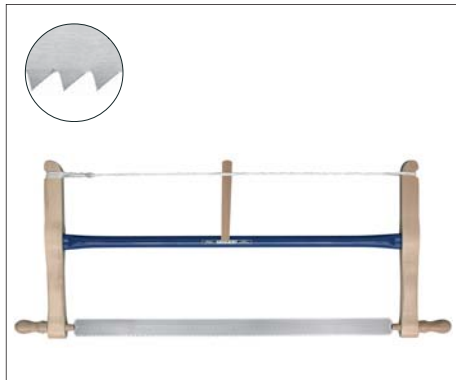

225276 Fakeretes asztalosfűrész

- » fa elemek vágására asztalos és ács munkák során
- » gyorsan cserélhető 4 különböző fűrészlap
- » egyszerűen a kívánt szögbe forgatható és beállítható fűrészlap
- » széles felhasználási terület

| L (mm) | V (mm) | db | m (kg) |
|--------|--------|----|--------|
| 800 | 375 | 10 | 1,01 |

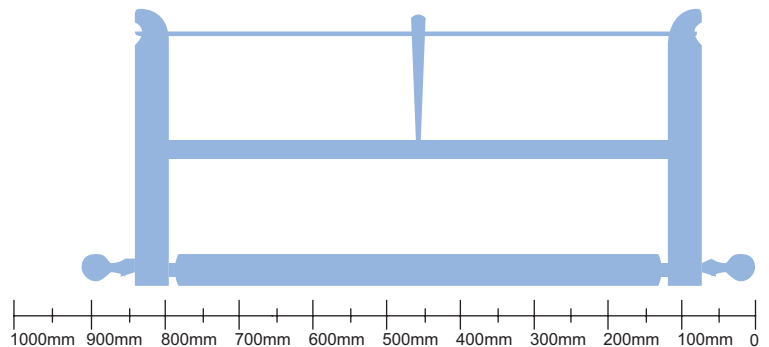

Asztalosfűrész cserelapok

22 5270

- » asztalos fűrészlap ferde fogazással nagyobb fa elemek hossz és keresztirányú vágására

| L (mm) | H (mm) | T (mm) | db | m (kg) |
|--------|--------|--------|----|--------|
| 800 | 40 | 5 | 50 | 0,123 |

22 5271

- » nyakaló fűrészlap ferde fogazással kisebb fa elemek hossz és keresztirányú vágására

| L (mm) | H (mm) | T (mm) | db | m (kg) |
|--------|--------|--------|----|--------|
| 800 | 40 | 3,15 | 50 | 0,129 |

22 5272

- » daraboló fűrészlap egyenes fogazással fa elemek keresztirányú vágására

| L (mm) | H (mm) | T (mm) | db | m (kg) |
|--------|--------|--------|----|--------|
| 800 | 40 | 6,3 | 50 | 0,118 |

22 5273

- » kanyarító fűrész ferde fogazással fa elemek különböző formára vágására

| L (mm) | H (mm) | T (mm) | db | m (kg) |
|--------|--------|--------|----|--------|
| 800 | 8 | 2,5 | 50 | 0,024 |

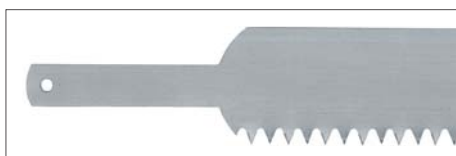
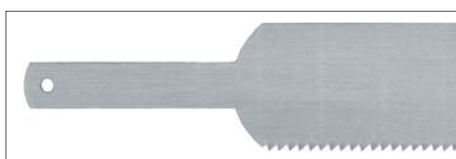
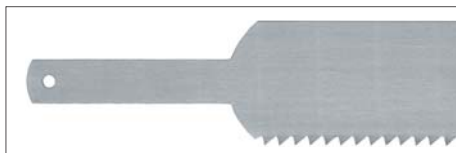

Kézi asztalosfűrészek

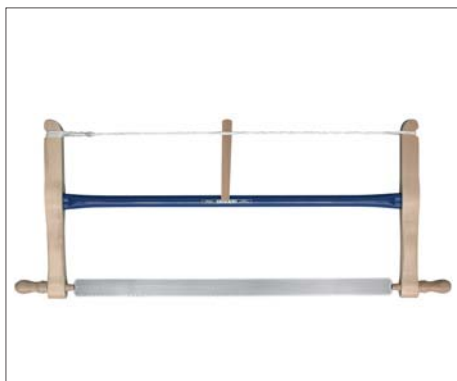

22 5277 Fakeretes asztalosfűrész

- » fa elemek vágására asztalos és ács munkák során
- » a rögzítő fülek gyors lapcserét tesznek lehetővé
- » egyszerűen a kívánt szögbe forgatható és beállítható fűrészlap
- » csere fűrészlap tároló a fém merevítőben
- » széles felhasználási terület

| L (mm) | V (mm) | db | m (kg) |
|--------|--------|----|--------|
| 500 | 300 | 10 | 0.81 |

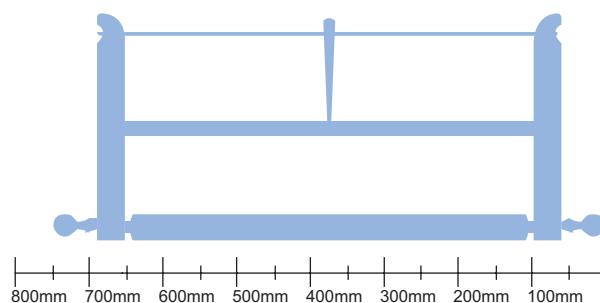

Cserelapok az asztalosfűrészhez

22 5277.1

- » asztalos fűrészlap ferde fogazással nagyobb fa elemek hossz és keresztirányú vágására

| L (mm) | H (mm) | T (mm) | db | m (kg) |
|--------|--------|--------|----|--------|
| 500 | 20 | 5 | 50 | 0,06 |

22 5277.2

- » nyakaló fűrészlap ferde fogazással kisebb fa elemek hossz és keresztirányú vágására

| L (mm) | H (mm) | T (mm) | db | m (kg) |
|--------|--------|--------|----|--------|
| 500 | 20 | 3,15 | 50 | 0,05 |

22 5277.3

- » kanyarító fűrész ferde fogazással fa elemek különböző formára vágására

| L (mm) | H (mm) | T (mm) | db | m (kg) |
|--------|--------|--------|----|--------|
| 500 | 8 | 2,5 | 50 | 0,15 |

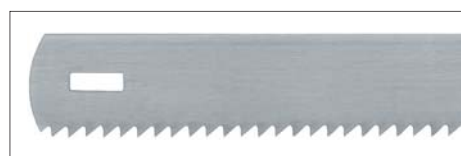
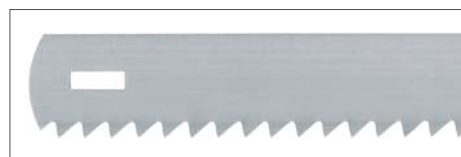

Kapcsolat

PILANA TOOLS KFT, 1131 Budapest,
 Reitter Ferenc u. 132 – Bejárat a Keszkenő utcai kapun
 Tel: +36 1 320 3050, Fax: +361 329 7234
 E-mail: pilana.tools@chello.hu www.pilana.cz/hu

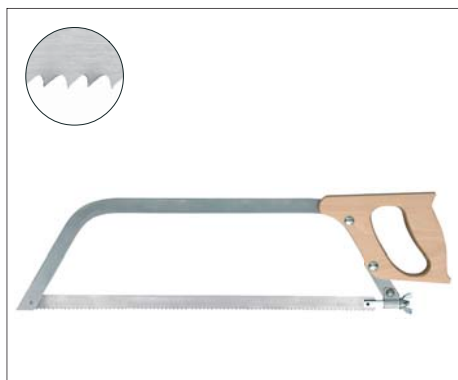

22 5257 Csontfűrész

- » húsipari csontvágó fűrész
- » szilárd lapos acélkeret
- » krómozott összekötő elemek
- » lakkozott formatervezett fa fogantyú
- » cserélhető acéllap 22 5256

| L (mm) | V (mm) | db | m (kg) |
|--------|--------|----|--------|
| 450 | 158 | 15 | 0,79 |

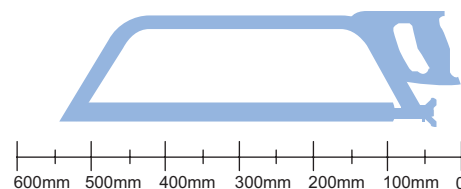

22 5256 Csontfűrész cserelap

- » Egyszerű és gyors vágást biztosító optimális fogtávolság

| L (mm) | H (mm) | T (mm) | db | m (kg) |
|--------|--------|--------|----|--------|
| 450 | 20 | 2,5 | 50 | 0,05 |

Kapcsolat

PILANA TOOLS KFT, 1131 Budapest,
Reitter Ferenc u. 132 – Bejárat a Keszkenő utcai kapun
Tel: +36 1 320 3050, Fax: +361 329 7234
E-mail: pilana.tools@chello.hu www.pilana.cz/hu

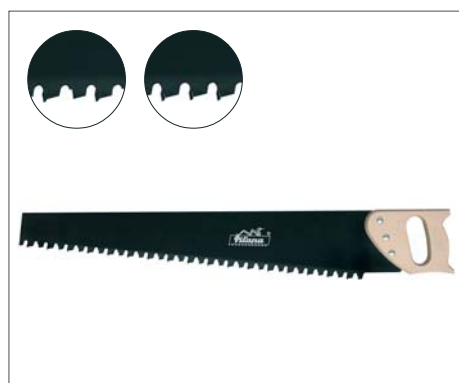

22 5289 Vídialapkás ytongvágó fűrés

- » professzionális fűrés gázbeton (ytong) és könnyű szigetelőlemezek vágására
- » erős, különlegesen hosszabbított fűrészlap
- » a vídialpokák tartós vágásteljesítményt biztosítanak
- » lehetőség gazdaságos kivitelre: két fogankénti vídialpka
- » masszív, formatervezett fa fogantyú

| vídialpkás fogszám | L (mm) | B | db | m (kg) |
|--------------------|--------|------|----|--------|
| 17 | 630 | 3,00 | 2 | 1,16 |
| 34 | 630 | 3,00 | 2 | 1,16 |

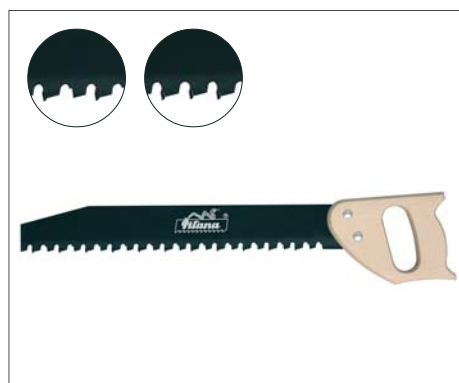
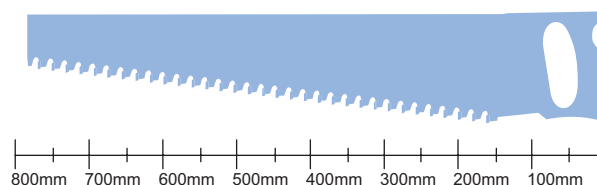

22 5287 Vídialapkás ytongvágó fűrés

- » professzionális fűrés kisebb méretű gázbeton (ytong) és könnyű szigetelőlemezek vágására
- » erős fűrészlap
- » a vídialpokák tartós vágásteljesítményt biztosítanak
- » lehetőség gazdaságos kivitelre: két fogankénti vídialpka
- » masszív, formatervezett fa fogantyú

| vídialpkás fogszám | L (mm) | B | db | m (kg) |
|--------------------|--------|------|----|--------|
| 11 | 450 | 3,00 | 5 | 0,54 |
| 22 | 450 | 3,00 | 5 | 0,54 |

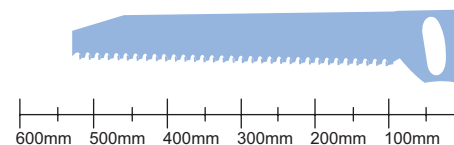

Ytongvágó kézfűrészek



22 5288 Nem vídialapkás ytongvágó fűrés

- » fűrés gázbeton (ytong) és könnyű szigetelőlemezek vágására
- » erős, különlegesen hosszabbított fűrészlap váltófogakkal
- » zárt, műanyag formatervezett fa fogantyú
- » 45° és 90° fokbeosztásos nyél

| Počet zubů | L (mm) | S | db | m (kg) |
|------------|--------|-----|----|--------|
| 34 | 630 | 1,2 | 2 | 0,64 |

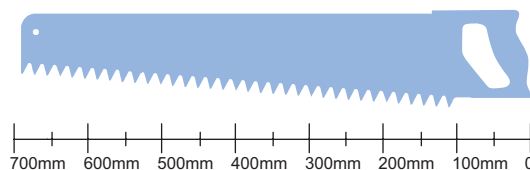

Kapcsolat

PILANA TOOLS KFT, 1131 Budapest,
Reitter Ferenc u. 132 – Bejárat a Keszkenő utcai kapun
Tel: +36 1 320 3050, Fax: +361 329 7234
E-mail: pilana.tools@chello.hu www.pilana.cz/hu



PILANA TOOLS KFT
 1131 Budapest
 Reitter Ferenc u. 132
 Bejárta a Keszkenő utcai kapu

Tel: +361 320 3050
 Fax: +361 329 7234
 E-mail: pilana.tools@chello.hu
 www.pilana.cz/hu

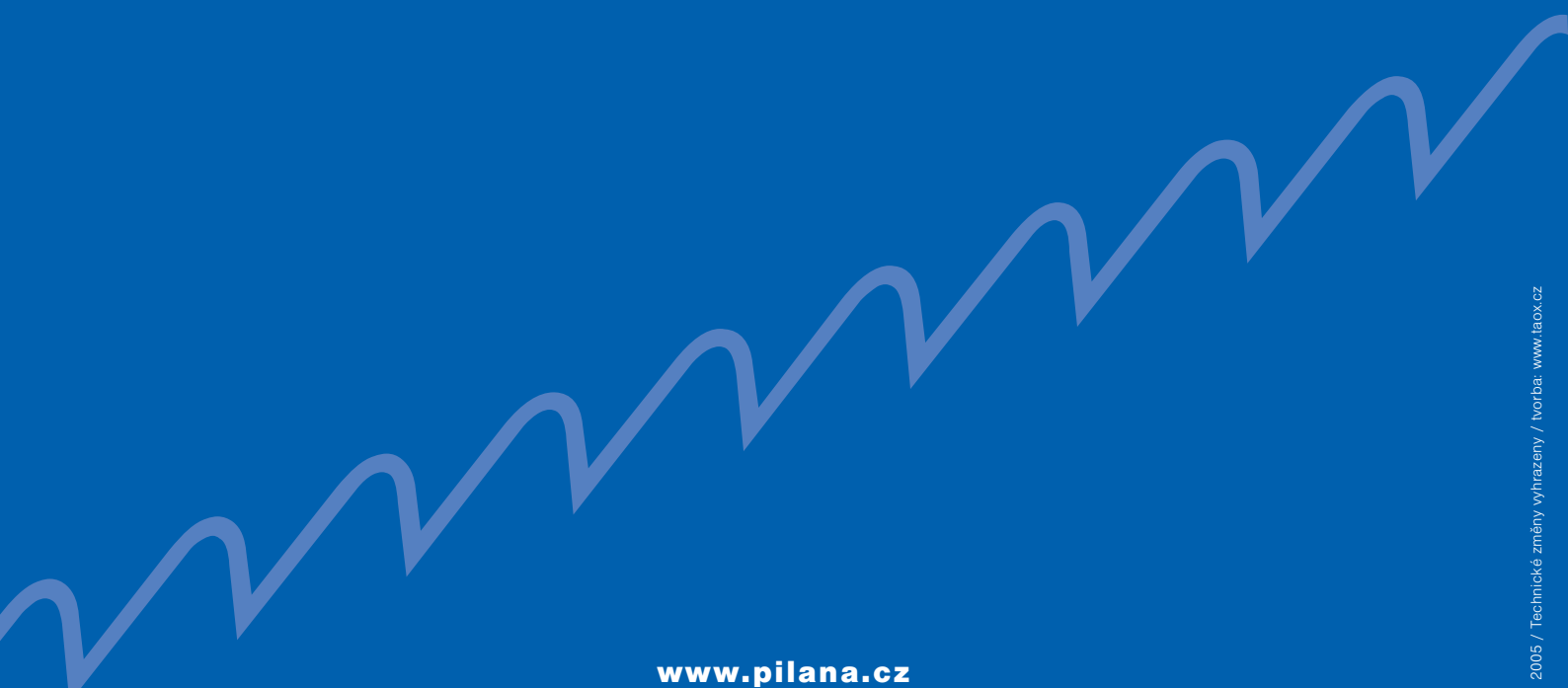

www.pilana.cz